



CENNÍK PRESBETON 2014

Platnosť cenníka od 31. marca 2014



ZÁMKOVÁ A SKLADOBNÁ DLAŽBA

Zámková a skladobná dlažba	1
Dlažba pre nevidiacich	4
Vegetačná a drenážna dlažba	4
Zámková a skladobná dlažba	5

PLOŠNÁ DLAŽBA

Veľkoformátová dlažba XL.....	14
Plošná dlažba Perfect Clean TOP.....	18
Plošná dlažba	20
Rezané formáty	26

NATURAL DLAŽBA

Natural dlažba	28
----------------------	----

DOPLNKY KU KOMUNIKÁCIAM

Cestná prídlážba	34
Žľaby	34
Obrubníky	34
Natural obrubníky.....	35
Deliace prvky	36

PALISÁDY, LEMOVACIE PRVKY A ZÁHRADNÉ STENY

Palisády	38
Natural palisády	39
Lemovacie prvky	39
Záhradné steny	40
Záhradné obruby	40

MUROVACIE PRVKY

Tvárnice FACE BLOCK.....	43
Zákrytové dosky FACE BLOCK.....	45
Tvárnice CRASH BLOCK.....	45
Zákrytové dosky CRASH BLOCK.....	45
Tvárnice CAKE BLOCK.....	46
Tvárnice SIMPLE BLOCK	46
Zákrytové dosky pre SIMPLE BLOCK	47
Tvárnice RONDE BLOCK.....	47
Zákrytové dosky pre RONDE BLOCK.....	47
Betónové tehly lícové.....	48

Zákrytové dosky BCL.....	49
Univerzálne zákrytové dosky	49
Stratené debnenie	50
Dekoratívne výklenky.....	51
Svahové tvárnice	51
Okrasné tvárnice.....	51

VONKAJŠIA ARCHITEKTÚRA

Kvetináče	53
Lavičky a stoly.....	54
Bazénové lemy.....	55
Stojany na bicykle	55
Odpadkové koše	55

SCHODISKOVÉ PRVKY

Schodiská.....	57
Schodiskové stupne priame	58
Schodiskové stupne vibrolisované	59
Schodiskové stupne oblúkové.....	59
Schodiskové stupne rohové a nájazdové.....	60
Schodiská natural	60

FASÁDNY SYSTÉM

Fasádny systém.....	61
---------------------	----

DOPLNKOVÝ SORTIMENT

Dielce pre studne.....	62
Doplňky pre plotový systém	62
Držiaky plotových polí.....	62
Nerezové listové schránky.....	63
Nerezové krycie dvierka.....	64
Terče.....	64
Kliešte na pokládku dlažby	65
Murovacie a špárovacie materiály.....	65
Stavebná chémia	65

INFORMÁCIE

Dôležité upozornenie pre zákazníkov	66
Paletové hospodárstvo.....	66
Všeobecné obchodné podmienky	67
Informácie výrobcov pre spotrebiteľov.....	70

Platnosť cenníka od 31. 3. 2014.

Viac informácií o našich výrobkoch nájdete na www.presbeton.cz alebo na našich pobočkách či u zmluvných partnerov.

Ukážky a vzorkovníky farieb a povrchov v cenníku, reproduované ofsetovou tlačou, majú len orientačný charakter a nemusia verohodne zobrazovať skutočný vzhľad výrobkov.

Tlačové chyby a zmeny vyhradené.

VYSVETLIVKY

N NOVINKA

H POHLADOVÉ HRANY

W IMPREGNÁCIA

D DLAŽBA NA OBJEDNÁVKU

ST obchodná informácia pre zmluvných partnerov

ZÁMKOVÁ A SKLADOBNÁ DLAŽBA

výrobca PRESBETON Nova, s.r.o.

POUŽITIE

Pochôdzne plochy – 40 mm

Pojazdné plochy, ľahká prevádzka (osobný automobil) – 60 mm

Pojazdné plochy, ťažká prevádzka – 80 mm, 100 mm

VLASTNOSTI

- dlhodobá životnosť, odolnosť voči poveternostným vplyvom
- ekologická nezávadnosť
- rozoberateľnosť a možnosť opakovaného použitia alebo výmeny kusov

UPOZORNENIE

Ukážky a vzhľad farieb a povrchov v cenníku, reprodukované ofsetovou tlačou, majú len orientačný charakter a nemusia vierohodne zobrazovať skutočný vzhľad výrobkov.

Farebnosti mimo cenník je možné vyrobiť na zákazku na základe individuálnej dohody s obchodnými manažermi (viď Kontakty str. 73).

Doplňky pre pokládku dlažby nájdete na str. 65.

POUŽITÉ SKRATKY

Skladba	dodávané vrátane polovičiek (prípadne krajoviek)
BF	bez fazety (ostrá hrana)
SLP	dlažba pre nevidiacich
SP	dlažba vhodná pre strojnú pokládku

Všetky dlažby sú opatrené impregnáciou proti znečisteniu a prenikaniu vody.

HOLLAND / povrch hladký



prírodná

červená

piesková

žltá



hnedá

čierna

lime

H-PROFIL, UNI-DEKOR, UNI-MARKANT, PAROLIN / povrch hladký



prírodná

červená

piesková

TBX, HYDRONET, HYDROSET, HYDROSTAR / povrch hladký



prírodná

HOLLAND SLP, H-PROFIL SLP / povrch hladký



prírodná

červená

biela

SLP s vodiacou líniou / povrch hladký

















prírodná

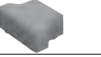

biela

ZÁMKOVÁ A SKLADOBNÁ DLAŽBA

zobrazenie	obj. kód	názov produktu	rozmery (mm)			farba	povrch	výrobný závod	merná jedn.	1 paleta ks	paleta m ²	vrstva m ²	hmotnosť výrobkov na pal. (kg)	druh palety	cena Euro/m ² bez DPH/s DPH				ST
			dĺžka	šírka	výška										oblasť I		oblasť II		
	14010100	HOLLAND I skladba	200	100	40	prírodná	hladký	By/Slá	m ²	848/32	17,28	1,08	1510	M 120x90	6,89	8,27	8,19	9,83	A
	14010101					červená	hladký	By/Slá	m ²	848/32	17,28	1,08	1510	M 120x90	9,39	11,27	10,69	12,83	A
	14010102					piesková	hladký	By/Slá	m ²	848/32	17,28	1,08	1510	M 120x90	9,39	11,27	10,69	12,83	A
	14010128					žltá	hladký	Bystrovany	m ²	848/32	17,28	1,08	1510	M 120x90	11,89	14,27	13,09	15,71	A
	14010103					hnedá	hladký	Bystrovany	m ²	848/32	17,28	1,08	1510	M 120x90	9,39	11,27	10,69	12,83	A
	14010300	HOLLAND I	200	100	60	prírodná	hladký	Bystr./Slavič	m ²	540	10,80	1,08	1390	M 120x90	7,79	9,35	8,99	10,79	A
	14010301					červená	hladký	Bystr./Slavič	m ²	540	10,80	1,08	1390	M 120x90	10,39	12,47	11,49	13,79	A
	14010302					piesková	hladký	Bystr./Slavič	m ²	540	10,80	1,08	1390	M 120x90	10,39	12,47	11,49	13,79	A
	14010328					žltá	hladký	Bystrovany	m ²	540	10,80	1,08	1390	M 120x90	13,19	15,83	14,19	17,03	A
	14010307					čierna	hladký	Bystrovany	m ²	540	10,80	1,08	1390	M 120x90	10,39	12,47	11,49	13,79	A
	14010303					hnedá	hladký	Bystrovany	m ²	540	10,80	1,08	1390	M 120x90	10,39	12,47	11,49	13,79	A
	14010700					HOLLAND I BF skladba	200	100	60	prírodná	hladký	Bystrovany	m ²	530/20	10,80	1,08	1400	M 120x90	8,69
14010701	červená	hladký	Bystrovany	m ²	530/20					10,80	1,08	1400	M 120x90	11,09	13,31	12,39	14,87	A	
14010707	čierna	hladký	Bystrovany	m ²	530/20					10,80	1,08	1400	M 120x90	11,09	13,31	12,39	14,87	A	
14010759	lime	hladký	Bystrovany	m ²	530/20					10,80	1,08	1400	M 120x90	11,09	13,31	12,39	14,87	A	
	14012600	HOLLAND I	200	100	80	prírodná	hladký	By/Slá	m ²	432	8,64	1,08	1490	M 120x90	10,49	12,59	11,89	14,27	A
	14012601					červená	hladký	By/Slá	m ²	432	8,64	1,08	1490	M 120x90	12,69	15,23	14,29	17,15	A
	14012602					piesková	hladký	By/Slá	m ²	432	8,64	1,08	1490	M 120x90	12,69	15,23	14,29	17,15	A
	14012000	HOLLAND I skladba	200	100	80	prírodná	hladký	By/Slá	m ²	424/16	8,64	1,08	1490	M 120x90	10,49	12,59	11,89	14,27	A
	14012001					červená	hladký	By/Slá	m ²	424/16	8,64	1,08	1490	M 120x90	12,69	15,23	14,29	17,15	A
	14012002					piesková	hladký	By/Slá	m ²	424/16	8,64	1,08	1490	M 120x90	12,69	15,23	14,29	17,15	A
	14012500	HOLLAND I BF skladba	200	100	80	prírodná	hladký	Bystrovany	m ²	424/16	8,64	1,08	1500	M 120x90	10,89	13,07	12,29	14,75	A
	14012501					červená	hladký	Bystrovany	m ²	424/16	8,64	1,08	1500	M 120x90	13,29	15,95	14,69	17,63	A
	14015000	HOLLAND II	100	100	60	prírodná	hladký	Bystrovany	m ²	880	8,80	0,88	1140	EUR 120x80	8,99	10,79	10,49	12,59	A
	14015001					červená	hladký	Bystrovany	m ²	880	8,80	0,88	1140	EUR 120x80	11,49	13,79	12,89	15,47	A
	14015002					piesková	hladký	Bystrovany	m ²	880	8,80	0,88	1140	EUR 120x80	11,49	13,79	12,89	15,47	A
	14015028					žltá	hladký	Bystrovany	m ²	880	8,80	0,88	1140	EUR 120x80	13,69	16,43	15,09	18,11	A
	14015007					čierna	hladký	Bystrovany	m ²	880	8,80	0,88	1140	EUR 120x80	11,49	13,79	12,89	15,47	A
	14015003					hnedá	hladký	Bystrovany	m ²	880	8,80	0,88	1140	EUR 120x80	11,49	13,79	12,89	15,47	A
	14012700					HOLLAND II	100	100	80	prírodná	hladký	Bystrovany	m ²	792	7,92	0,99	1370	M 120x90	10,79
	14012701	červená	hladký	Bystrovany	m ²					792	7,92	0,99	1370	M 120x90	13,19	15,83	14,69	17,63	A
	14012702	piesková	hladký	Bystrovany	m ²					792	7,92	0,99	1370	M 120x90	13,19	15,83	14,69	17,63	A
		14013000	HOLLAND III	200	200	60	prírodná	hladký	Slavič	m ²	300	12,00	1,20	1570	M 120x90	9,99	11,99	11,49	13,79
14013001		červená					hladký	Slavič	m ²	300	12,00	1,20	1570	M 120x90	12,49	14,99	13,99	16,79	A
14013002		piesková					hladký	Slavič	m ²	300	12,00	1,20	1570	M 120x90	12,49	14,99	13,99	16,79	A
14013003		hnedá					hladký	Slavič	m ²	300	12,00	1,20	1570	M 120x90	12,49	14,99	13,99	16,79	A
14013700		prírodná					hladký	Bystrovany	m ²	288	11,52	0,96	1510	EUR 120x80	9,99	11,99	11,49	13,79	A
14013701		červená					hladký	Bystrovany	m ²	288	11,52	0,96	1510	EUR 120x80	12,49	14,99	13,99	16,79	A
14013702		piesková					hladký	Bystrovany	m ²	288	11,52	0,96	1510	EUR 120x80	12,49	14,99	13,99	16,79	A
14013728		žltá					hladký	Bystrovany	m ²	288	11,52	0,96	1510	EUR 120x80	14,69	17,63	16,19	19,43	A
14013707		čierna					hladký	Bystrovany	m ²	288	11,52	0,96	1510	EUR 120x80	12,49	14,99	13,99	16,79	A
14013703		hnedá					hladký	Bystrovany	m ²	288	11,52	0,96	1510	EUR 120x80	12,49	14,99	13,99	16,79	A
14023100		HOLLAND III BF	200	200	60	prírodná	hladký	Bystrovany	m ²	300	12,00	1,20	1610	M 120x90	10,49	12,59	11,89	14,27	A
14013500		HOLLAND III	200	200	80	prírodná	hladký	By/Slá	m ²	240	9,60	1,20	1680	M 120x90	11,69	14,03	13,39	16,07	A
14013501						červená	hladký	By/Slá	m ²	240	9,60	1,20	1680	M 120x90	14,09	16,91	15,79	18,95	A
14013502						piesková	hladký	By/Slá	m ²	240	9,60	1,20	1680	M 120x90	14,09	16,91	15,79	18,95	A
14013600	HOLLAND III BF	200	200	80	prírodná	hladký	Bystrovany	m ²	240	9,60	1,20	1690	M 120x90	12,09	14,51	13,89	16,67	A	
	14014000	HOLLAND IV	300	200	60	prírodná	hladký	Bystrovany	m ²	180	10,80	1,08	1420	M 120x90	9,99	11,99	11,49	13,79	A

zobrazenie	obj. kód	názov produktu	rozmery (mm)			farba	povrch	výrobný závod	merná jedn.	1 paleta ks	paleta m ²	vrstva m ²	hmotnosť výrobkov na pal. (kg)	druh palety	cena Euro/m ² bez DPH/s DPH				ST	
			dĺžka	šírka	výška										oblasť I		oblasť II			
	14017000	HOLLAND V	300	300	60	prírodná	hladký	Bystrovany	m ²	120	10,80	1,08	1500	M 120x90	9,99	11,99	11,49	13,79	A	
	14018000	HOLLAND VI	400	400	60	prírodná	hladký	Bystrovany	m ²	60	9,60	0,96	1330	EUR 120x80	9,99	11,99	11,49	13,79	A	
	14018100	HOLLAND VI skladba	400	400	60	prírodná	hladký	Bystrovany	m ²	50/20	9,60	0,96	1330	EUR 120x80	10,79	12,95	12,29	14,75	A	
	14020700	H-PROFIL	200	165	60	prírodná	hladký	By/Sla	m ²	360	10,00	1,00	1300	M 120x90	7,79	9,35	8,99	10,79	A	
	14020701					červená	hladký	By/Sla	m ²	360	10,00	1,00	1300	M 120x90	10,39	12,47	11,49	13,79	A	
	14020702					piesková	hladký	By/Sla	m ²	360	10,00	1,00	1300	M 120x90	10,39	12,47	11,49	13,79	A	
	14020500	H-PROFIL kraj	200	165	60	prírodná	hladký	Bystrovany	m ²	360	11,00	1,10	1440	M 120x90	10,89	13,07	12,09	14,51	A	
	14020501					červená	hladký	Bystrovany	m ²	360	11,00	1,10	1440	M 120x90	13,29	15,95	14,59	17,51	A	
	14020502					piesková	hladký	Bystrovany	m ²	360	11,00	1,10	1440	M 120x90	13,29	15,95	14,59	17,51	A	
	14020900	H-PROFIL púľka	100	165	60	prírodná	hladký	Bystrovany	m ²	720	10,00	1,00	1300	M 120x90	10,89	13,07	12,09	14,51	A	
	14020901					červená	hladký	Bystrovany	m ²	720	10,00	1,00	1300	M 120x90	13,29	15,95	14,59	17,51	A	
	14020902					piesková	hladký	Bystrovany	m ²	720	10,00	1,00	1300	M 120x90	13,29	15,95	14,59	17,51	A	
	14020600	H-PROFIL BF skladba	200	165	60	prírodná	hladký	Bystrovany	m ²	340/20/10	10,00	1,00	1280	M 120x90	8,69	10,43	9,89	11,87	A	
	14020601					červená	hladký	Bystrovany	m ²	340/20/10	10,00	1,00	1280	M 120x90	11,09	13,31	12,29	14,75	A	
	14020602					piesková	hladký	Bystrovany	m ²	340/20/10	10,00	1,00	1280	M 120x90	11,09	13,31	12,29	14,75	A	
	14022600	H-PROFIL	200	165	80	prírodná	hladký	By/Sla	m ²	288	8,00	1,00	1390	M 120x90	10,49	12,59	11,89	14,27	A	
	14022601					červená	hladký	By/Sla	m ²	288	8,00	1,00	1390	M 120x90	12,69	15,23	14,29	17,15	A	
	14022602					piesková	hladký	By/Sla	m ²	288	8,00	1,00	1390	M 120x90	12,69	15,23	14,29	17,15	A	
	14022900	H-PROFIL SP	200	165	80	prírodná	hladký	Bystrovany	m ²	264	7,33	0,92	1270	M 120x90	10,49	12,59	11,89	14,27	A	
	14022901					červená	hladký	Bystrovany	m ²	264	7,33	0,92	1270	M 120x90	12,69	15,23	14,29	17,15	A	
	14022902					piesková	hladký	Bystrovany	m ²	264	7,33	0,92	1270	M 120x90	12,69	15,23	14,29	17,15	A	
	14014100	H-PROFIL BF SP	200	165	80	prírodná	hladký	Bystrovany	m ²	264	7,33	0,92	1305	M 120x90	10,79	12,95	12,29	14,75	A	
	14014101					červená	hladký	Bystrovany	m ²	264	7,33	0,92	1305	M 120x90	13,19	15,83	14,69	17,63	A	
	14024000	H-PROFIL kraj	200	165	80	prírodná	hladký	Bystrovany	m ²	288	8,80	1,10	1540	M 120x90	12,89	15,47	14,49	17,39	A	
	14022700	H-PROFIL púľka	100	165	80	prírodná	hladký	Bystrovany	m ²	576	8,00	1,00	1385	M 120x90	12,89	15,47	14,49	17,39	A	
	14022701					červená	hladký	Bystrovany	m ²	576	8,00	1,00	1385	M 120x90	15,29	18,35	16,79	20,15	A	
	14022000	H-PROFIL skladba	200	165	80	prírodná	hladký	Bystrovany	m ²	272/16/8	8,00	1,00	1390	M 120x90	10,49	12,59	11,89	14,27	A	
	14022001					červená	hladký	Bystrovany	m ²	272/16/8	8,00	1,00	1390	M 120x90	12,69	15,23	14,29	17,15	A	
	14022002					piesková	hladký	Bystrovany	m ²	272/16/8	8,00	1,00	1390	M 120x90	12,69	15,23	14,29	17,15	A	
	14022500	H-PROFIL BF skladba	200	165	80	prírodná	hladký	Bystrovany	m ²	272/16/8	8,00	1,00	1420	M 120x90	10,79	12,95	12,29	14,75	A	
	14022501					červená	hladký	Bystrovany	m ²	272/16/8	8,00	1,00	1420	M 120x90	13,19	15,83	14,69	17,63	A	
	14023600	H-PROFIL	200	165	100	prírodná	hladký	Bystrovany	m ²	216	6,00	1,00	1320	M 120x90	12,49	14,99	14,39	17,27	A	
	14023601					červená	hladký	Bystrovany	m ²	216	6,00	1,00	1320	M 120x90	14,89	17,87	16,79	20,15	A	
	14023900	H-PROFIL SP	200	165	100	prírodná	hladký	Bystrovany	m ²	216	6,00	1,00	1320	M 120x90	12,49	14,99	14,39	17,27	A	
	14023901					červená	hladký	Bystrovany	m ²	216	6,00	1,00	1320	M 120x90	14,89	17,87	16,79	20,15	A	
	14023902					piesková	hladký	Bystrovany	m ²	216	6,00	1,00	1320	M 120x90	14,89	17,87	16,79	20,15	A	
	14023000	H-PROFIL skladba	200	165	100	prírodná	hladký	Bystrovany	m ²	204/12/6	6,00	1,00	1320	M 120x90	12,49	14,99	14,39	17,27	A	
	14023001					červená	hladký	Bystrovany	m ²	204/12/6	6,00	1,00	1320	M 120x90	14,89	17,87	16,79	20,15	A	
	14023002					piesková	hladký	Bystrovany	m ²	204/12/6	6,00	1,00	1320	M 120x90	14,89	17,87	16,79	20,15	A	
	14060100	UNI-DEKOR skladba	230	140	60	prírodná	hladký	Bystrovany	m ²	380/20	10,52	1,05	1370	M 120x90	8,05	9,66	9,06	10,87	A	
	14060101					červená	hladký	Bystrovany	m ²	380/20	10,52	1,05	1370	M 120x90	10,45	12,54	11,46	13,75	A	
	14060102					piesková	hladký	Bystrovany	m ²	380/20	10,52	1,05	1370	M 120x90	10,45	12,54	11,46	13,75	A	
	14060500		UNI-DEKOR skladba	230	140	80	prírodná	hladký	Bystrovany	m ²	304/16	8,42	1,05	1460	M 120x90	10,35	12,42	11,68	14,02	A
	14060501						červená	hladký	Bystrovany	m ²	304/16	8,42	1,05	1460	M 120x90	12,35	14,82	13,68	16,42	A
	14060502						piesková	hladký	Bystrovany	m ²	304/16	8,42	1,05	1460	M 120x90	12,35	14,82	13,68	16,42	A





ZÁMKOVÁ A SKLADOBNÁ DLAŽBA

zobrazenie	obj. kód	názov produktu	rozmery (mm)			farba	povrch	výrobný závod	merná jedn.	1 paleta ks	paleta m ²	vrstva m ²	hmotnosť výrobkov na pal. (kg)	druh palety	cena Euro/m ² bez DPH/s DPH				ST
			dĺžka	šírka	výška										oblasť I	oblasť II			
	14070100	UNI-MARKANT	230	140	80	prírodná	hladký	Bystrovany	m ²	320	8,42	1,05	1460	M 120x90	11,95	14,34	13,28	15,94	A
	14070101					červená	hladký	Bystrovany	m ²	320	8,42	1,05	1460	M 120x90	14,35	17,22	15,68	18,82	A
	14070102					piesková	hladký	Bystrovany	m ²	320	8,42	1,05	1460	M 120x90	14,35	17,22	15,68	18,82	A
	14080100	PAROLIN skladba	240	120	60	prírodná	hladký	Bystrovany	m ²	370/10/10/20	11,50	1,15	1510	M 120x90	8,09	9,71	9,13	10,96	A
	14080101					červená	hladký	Bystrovany	m ²	370/10/10/20	11,50	1,15	1510	M 120x90	10,49	12,59	11,53	13,84	A
	14080102					piesková	hladký	Bystrovany	m ²	370/10/10/20	11,50	1,15	1510	M 120x90	10,49	12,59	11,53	13,84	A

DLAŽBA PRE NEVIDIACICH

zobrazenie	obj. kód	pozn.	názov produktu	rozmery (mm)			farba	povrch	výrobný závod	merná jedn.	1 paleta ks	paleta m ²	vrstva m ²	hmotnosť výrobkov na pal. (kg)	druh palety	cena Euro/m ² bez DPH/s DPH				ST
				dĺžka	šírka	výška										oblasť I	oblasť II			
	14016000		HOLLAND I SLP skladba	200	100	60	prírodná	hladký	Bystrovany	m ²	530/20	10,80	1,08	1440	M 120x90	16,49	19,79	17,53	21,03	A
	14016001						červená	hladký	Bystrovany	m ²	530/20	10,80	1,08	1440	M 120x90	18,89	22,67	19,93	23,91	A
	14016008						biela	hladký	Bystrovany	m ²	530/20	10,80	1,08	1440	M 120x90	18,89	22,67	19,93	23,91	A
	14010800			200	100	80	prírodná	hladký	Bystrovany	m ²	424/16	8,64	1,08	1540	M 120x90	19,99	23,99	21,38	25,66	A
	14010801	červená					hladký	Bystrovany	m ²	424/16	8,64	1,08	1540	M 120x90	22,39	26,87	23,78	28,54	A	
	14021100		H-PROFIL SLP	200	165	60	prírodná	hladký	Bystrovany	m ²	360	10,00	1,00	1315	M 120x90	16,45	19,74	17,45	20,94	A
	14021101						červená	hladký	Bystrovany	m ²	360	10,00	1,00	1315	M 120x90	18,85	22,62	19,85	23,82	A
	14021108						biela	hladký	Bystrovany	m ²	360	10,00	1,00	1315	M 120x90	18,85	22,62	19,85	23,82	A
	34093700		SLP s vodič línií	200	200	60	prírodná	hladký	Bystrovany	m ²	288	11,52	0,96	1580	EUR 120x80	17,23	20,68	18,20	21,85	A
	34093708	N		200	200	60	biela	hladký	Bystrovany	m ²	288	11,52	0,96	1580	EUR 120x80	19,63	23,56	20,60	24,73	A

VEGETAČNÁ A DRENÁŽNÁ DLAŽBA

zobrazenie	obj. kód	názov produktu	rozmery (mm)			farba	povrch	výrobný závod	merná jedn.	počet ks na m ²	1 paleta ks	1 kus kg	hmotnosť výrobkov na pal. (kg)	druh palety	cena Euro/ks bez DPH/s DPH				ST
			dĺžka	šírka	výška										oblasť I	oblasť II			
	12010200	TBX 40/60/8	600	400	80	prírodná	hladký	Bystrovany	ks	4,17	40	27	1080	EUR 120x80 (M 120x90)	2,74	3,29	2,95	3,54	A
	12020100	TBX 40/60/10	600	400	100	prírodná	hladký	Bystrovany	ks	4,17	40	32	1280	M 120x90	2,98	3,58	3,23	3,88	A
	12010300	HYDRONET	300	300	80	prírodná	hladký	Bystrovany	ks	11,11	96	9,70	931	M 120x90	1,11	1,33	1,19	1,43	A
zobrazenie	obj. kód	názov produktu	rozmery (mm)			farba	povrch	výrobný závod	merná jedn.	1 paleta ks	paleta m ²	vrstva m ²	hmotnosť výrobkov na pal. (kg)	druh palety	cena Euro/m ² bez DPH/s DPH				ST
			dĺžka	šírka	výška										oblasť I	oblasť II			
	12010400	HYDROSET	200	200	80	prírodná	hladký	Bystrovany	m ²	240	9,60	1,20	1420	M 120x90	12,60	15,12	13,77	16,53	A
	12010500	HYDROSTAR	200	200	80	prírodná	hladký	Bystrovany	m ²	240	9,60	1,20	1450	M 120x90	12,60	15,12	13,77	16,53	A

ZÁMKOVÁ A SKLADOBNÁ DLAŽBA

výrobca PRESBETON Nova, s.r.o.

POUŽITIE

Pochôdzne plochy – 43 mm

Pojazdné plochy, ľahká prevádzka (osobný automobil)
– 60 mm, 70 mm

Pojazdné plochy, ťažká prevádzka – 80 mm

VLASTNOSTI

- dlhodobá životnosť, odolnosť voči poveternostným vplyvom
- ekologická nezávadnosť
- rozoberateľnosť a možnosť opakovaného použitia alebo výmeny kusov

UPOZORNENIE

Ukážky a vzorkovníky farieb a povrchov v cenníku, reprodukované ofsetovou tlačou, majú len orientačný charakter a nemusia vierohodne zobrazovať skutočný vzhľad výrobkov.

Farebnosti mimo cenník je možné vyrobiť na zákazku na základe individuálnej dohody s obchodnými manažermi (viď Kontakty str. 73).

Doplňky pre pokládku dlažby nájdete na str. 65.

POUŽITÉ SKRATKY

Skladba dodávané vrátane polovičiek (prípadne krajoviek)

Všetky dlažby sú opatrené impregnáciou proti znečisteniu a prenikaniu vody.

VELA, HAKL, KOLOS / povrch hladký



prírodná červená piesková

SEKONA / povrch hladký



prírodná biela lime čierna

VISIO, RHOMBEN / povrch hladký



prírodná čierna biela

HOLLAND / povrch hladký

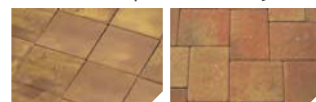

Kalahari Festival

HOLLAND / povrch rumplovaný



prírodná Arktis Festival Kalahari

HOLLAND Kombi / povrch tryskaný



šedá žltá Piano

HOLLAND Kombi / povrch hladký



prírodná Festival Piano Vampa



Galo

BRENDA / povrch hladký



Mano Kalahari Karakum Festival



Namib Piano

MAGIK / povrch reliéfny

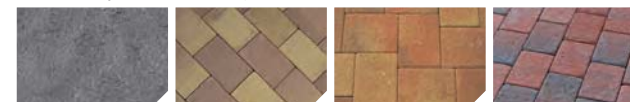

prírodná Kalahari Festival Karakum

TRES / povrch reliéfny









Kalahari



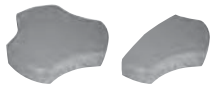

GOTIK / povrch reliéfny





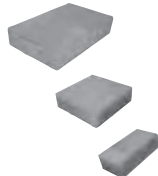

prírodná červenočierna šedočierna

ZÁMKOVÁ A SKLADOBNÁ DLAŽBA

zobrazenie	obj. kód	pozn.	názov produktu	rozmery (mm)			farba	povrch	výrobný závod	merná jedn.	1 paleta ks	paleta m ²	vrstva m ²	hmotnosť výrobkov na pal. (kg)	druh palety	cena Euro/m ² bez DPH/s DPH				ST
				dĺžka	šírka	výška										oblasť I	oblasť II			
	11140100		VELA skladba	187	200	43	prírodná	hladký	Bystrovany	m ²	528/64	14,69	0,92	1400	M 120x90	8,20	9,84	8,92	10,71	B
	11140101						červená	hladký	Bystrovany	m ²	528/64	14,69	0,92	1400	M 120x90	10,60	12,72	11,32	13,59	B
	11140102						piesková	hladký	Bystrovany	m ²	528/64	14,69	0,92	1400	M 120x90	10,60	12,72	11,32	13,59	B
	11060100		SEKONA	400	200	60	prírodná	hladký	Bystrovany	m ²	110	10,00	1,00	1370	M 120x90	12,90	15,48	13,96	16,75	B
	11060107						čierna	hladký	Bystrovany	m ²	110	10,00	1,00	1370	M 120x90	15,30	18,36	16,36	19,63	B
	11060108						biela	hladký	Bystrovany	m ²	110	10,00	1,00	1370	M 120x90	15,30	18,36	16,36	19,63	B
	11060159						lime	hladký	Bystrovany	m ²	110	10,00	1,00	1370	M 120x90	15,30	18,36	16,36	19,63	B
 zostava 3 kameňov	11090300		HAKL	188/125/125	125/125/63	70	prírodná	hladký	Bystrovany	m ²	208/144/96	7,92	0,99	1155	M 120x90	13,06	15,67	14,31	17,17	B
	11090301						červená	hladký	Bystrovany	m ²	208/144/96	7,92	0,99	1155	M 120x90	15,46	18,55	16,71	20,05	B
	11090302						piesková	hladký	Bystrovany	m ²	208/144/96	7,92	0,99	1155	M 120x90	15,46	18,55	16,71	20,05	B
 zostava 4 kameňov	11090400		KOLOS	107/103/124/125	150/125/125/125	70	prírodná	hladký	Bystrovany	m ²	8/30/54/49	1,88	(kruh Ø 155 cm)	270	EUR 120x80	20,96	25,15	26,59	31,9	B
	11090401						červená	hladký	Bystrovany	m ²	8/30/54/49	1,88	(kruh Ø 155 cm)	270	EUR 120x80	23,36	28,03	28,99	34,78	B
	11090402						piesková	hladký	Bystrovany	m ²	8/30/54/49	1,88	(kruh Ø 155 cm)	270	EUR 120x80	23,36	28,03	28,99	34,78	B
	11280100		VISIO	200	100	60	prírodná	hladký	Bystrovany	m ²	300	7,85	0,85	1030	M 120x90	12,45	14,94	13,44	16,13	B
	11280107						čierna	hladký	Bystrovany	m ²	300	7,85	0,85	1030	M 120x90	14,85	17,82	15,84	19,01	B
	11280108						biela	hladký	Bystrovany	m ²	300	7,85	0,85	1030	M 120x90	14,85	17,82	15,84	19,01	B
	11180100		RHOMBEN	200	200	60	prírodná	hladký	Bystrovany	m ²	280	9,70	0,97	1340	M 120x90	12,53	15,04	13,62	16,35	B
	11180107						čierna	hladký	Bystrovany	m ²	280	9,70	0,97	1340	M 120x90	14,93	17,92	16,02	19,23	B
	11180108						biela	hladký	Bystrovany	m ²	280	9,70	0,97	1340	M 120x90	14,93	17,92	16,02	19,23	B
	11040100		HOLLAND I skladba	200	100	60	prírodná	rumplovaný	Bystrovany	m ²	530/20	10,80	1,08	1400	M 120x90	13,23	15,88	14,21	17,05	B
	11040300		HOLLAND III	200	200	60	prírodná	rumplovaný	Bystrovany	m ²	300	12,00	1,20	1610	M 120x90	13,31	15,97	14,38	17,26	B

zobrazenie	obj. kód	pozn.	názov produktu	rozmery (mm)			farba	povrch	výrobný závod	merná jedn.	1 paleta ks	paleta m ²	vrstva m ²	hmotnosť výrobkov na pal. (kg)	druh palety	cena Euro/m ² bez DPH/s DPH				ST
				dĺžka	šírka	výška										oblasť I	oblasť II			
	11010139		HOLLAND I MIX	200	100	60	Kalahari	hladký	Bystrovany	m ²	540	10,80	1,08	1390	M 120x90	12,43	14,92	13,41	16,09	B
	11010143						Festival	hladký	Bystrovany	m ²	540	10,80	1,08	1390	M 120x90	12,43	14,92	13,41	16,09	B
	11040115		HOLLAND I MIX skladba	200	100	60	Arktis	rumplovaný	Bystrovany	m ²	530/20	10,80	1,08	1400	M 120x90	16,83	20,2	17,81	21,37	B
	11040139						Kalahari	rumplovaný	Bystrovany	m ²	530/20	10,80	1,08	1400	M 120x90	16,83	20,2	17,81	21,37	B
	11040143						Festival	rumplovaný	Bystrovany	m ²	530/20	10,80	1,08	1400	M 120x90	16,83	20,2	17,81	21,37	B
	11040239		HOLLAND III MIX	200	200	60	Kalahari	hladký	Bystrovany	m ²	288	11,52	0,96	1510	EUR 120x80	13,65	16,38	14,65	17,58	B
	11010243						Festival	hladký	Bystrovany	m ²	288	11,52	0,96	1510	EUR 120x80	13,65	16,38	14,65	17,58	B
	11040339						Kalahari	rumplovaný	Bystrovany	m ²	300	12,00	1,20	1610	M 120x90	16,85	20,22	17,85	21,42	B
 zostava 3 kameňov	11011000		HOLLAND Kombi	200 /200 /300	100 /200 /200	60	prirodna	hladký	Bystrovany	m ²	120/120/60	10,80	1,08	1410	M 120x90	10,49	12,59	11,69	14,03	B
	11011043						Festival	hladký	Bystrovany	m ²	120/120/60	10,80	1,08	1410	M 120x90	13,99	16,79	15,09	18,11	B
	11011047						Piano	hladký	Bystrovany	m ²	120/120/60	10,80	1,08	1410	M 120x90	13,99	16,79	15,09	18,11	B
	11011045						Vampa	hladký	Bystrovany	m ²	120/120/60	10,80	1,08	1410	M 120x90	13,99	16,79	15,09	18,11	B
	11011070	N					Galo	hladký	Bystrovany	m ²	120/120/60	10,80	1,08	1410	M 120x90	13,69	16,43	14,79	17,75	B
	11031035						šedá	tryskaný	Bystrovany	m ²	120/120/60	10,80	1,08	1410	M 120x90	22,39	26,87	23,49	28,19	B
	11031028						žltá	tryskaný	Bystrovany	m ²	120/120/60	10,80	1,08	1410	M 120x90	22,39	26,87	23,49	28,19	B
	11031047						Piano	tryskaný	Bystrovany	m ²	120/120/60	10,80	1,08	1410	M 120x90	22,39	26,87	23,49	28,19	B
	 zostava 3 kameňov	11050930						BRENDA MIX	210 /140 /140	140 /140 /70	60	Mano	hladký	Bystrovany	m ²	160/170/220	10,20	1,02	1340	M 120x90
11050926			Kalahari	hladký	Bystrovany	m ²	160/170/220					10,20	1,02	1340	M 120x90	16,88	20,26	17,92	21,51	B
11050927			Karakum	hladký	Bystrovany	m ²	160/170/220					10,20	1,02	1340	M 120x90	16,88	20,26	17,92	21,51	B
11050943		N	Festival	hladký	Bystrovany	m ²	160/170/220					10,20	1,02	1340	M 120x90	16,88	20,26	17,92	21,51	B
11050946		N	Namib	hladký	Bystrovany	m ²	160/170/220					10,20	1,02	1340	M 120x90	16,88	20,26	17,92	21,51	B
11050947		N	Piano	hladký	Bystrovany	m ²	160/170/220					10,20	1,02	1340	M 120x90	16,88	20,26	17,92	21,51	B
	11050300	N	MAGIK I	140	140	60	prirodna	reliéfny	Bystrovany	m ²	560	10,98	1,098	1430	M 120x90	12,87	15,44	13,90	16,67	B
	11050339		MAGIK I MIX	140	140	60	Kalahari	reliéfny	Bystrovany	m ²	560	10,98	1,098	1430	M 120x90	15,67	18,8	16,70	20,03	B
	11050343						Festival	reliéfny	Bystrovany	m ²	560	10,98	1,098	1430	M 120x90	15,67	18,8	16,70	20,03	B
	11050340	N					Karakum	reliéfny	Bystrovany	m ²	560	10,98	1,098	1430	M 120x90	15,67	18,8	16,70	20,03	B

ZÁMKOVÁ A SKLADOBNÁ DLAŽBA

zobrazenie	obj. kód	pozn.	názov produktu	rozmery (mm)			farba	povrch	výrobný závod	merná jedn.	1 paleta ks	paleta m ²	vrstva m ²	hmotnosť výrobkov na pal. (kg)	druh palety	cena Euro/m ² bez DPH/s DPH				ST
				dĺžka	šírka	výška										oblasť I	oblasť II			
	11050400	N	MAGIK II	210	140	60	prírodná	reliéfny	Bystrovany	m ²	350	10,29	1,029	1350	M 120x90	13,27	15,92	14,30	17,16	B
	11050439		MAGIK II MIX	210	140	60	Kalahari	reliéfny	Bystrovany	m ²	350	10,29	1,029	1350	M 120x90	16,47	19,76	17,50	21	B
	11050443						Festival	reliéfny	Bystrovany	m ²	350	10,29	1,029	1350	M 120x90	16,47	19,76	17,50	21	B
	11050440	N		Karakum	reliéfny	Bystrovany	m ²	350	10,29	1,029	1350	M 120x90	16,47	19,76	17,50	21	B			
	11090700	N	MAGIK II	210	140	80	prírodná	reliéfny	Bystrovany	m ²	280	8,23	1,029	1460	M 120x90	14,38	17,26	15,74	18,89	B
	11090739		MAGIK II MIX	210	140	80	Kalahari	reliéfny	Bystrovany	m ²	280	8,23	1,029	1460	M 120x90	17,58	21,10	18,94	22,73	B
	11090743						Festival	reliéfny	Bystrovany	m ²	280	8,23	1,029	1460	M 120x90	17,58	21,10	18,94	22,73	B
	11090740	N		Karakum	reliéfny	Bystrovany	m ²	280	8,23	1,029	1460	M 120x90	17,58	21,10	18,94	22,73	B			
	11050500	N	MAGIK IV	280	210	60	prírodná	reliéfny	Bystrovany	m ²	160	9,41	0,94	1235	M 120x90	13,25	15,90	14,26	17,11	B
	11050539		MAGIK IV MIX	280	210	60	Kalahari	reliéfny	Bystrovany	m ²	160	9,41	0,94	1235	M 120x90	16,45	19,74	17,46	20,95	B
	11050543						Festival	reliéfny	Bystrovany	m ²	160	9,41	0,94	1235	M 120x90	16,45	19,74	17,46	20,95	B
	11050540	N		Karakum	reliéfny	Bystrovany	m ²	160	9,41	0,94	1235	M 120x90	16,45	19,74	17,46	20,95	B			
	11050600	N	MAGIK IV	280	210	80	prírodná	reliéfny	Bystrovany	m ²	128	7,53	0,94	1350	M 120x90	14,41	17,29	15,82	18,98	B
	11050639		MAGIK IV MIX	280	210	80	Kalahari	reliéfny	Bystrovany	m ²	128	7,53	0,94	1350	M 120x90	17,61	21,13	19,02	22,82	B
	11050643						Festival	reliéfny	Bystrovany	m ²	128	7,53	0,94	1350	M 120x90	17,61	21,13	19,02	22,82	B
	11050640	N		Karakum	reliéfny	Bystrovany	m ²	128	7,53	0,94	1350	M 120x90	17,61	21,13	19,02	22,82	B			
 zostava 3 kameňov	11050826		TRES MIX	245 /242 /194	242 /194 /183	60	Kalahari	reliéfny	Bystrovany	m ²	50/90/80	10,00	1,00	1410	M 120x90	17,30	20,76	18,36	22,03	B
	11050100		GOTIK III	210	210	80	prírodná	reliéfny	Bystrovany	m ²	160	7,06	0,88	1280	EUR 120x80	14,41	17,29	15,82	18,98	B
	11050112		GOTIK III MIX	210	210	80	červenocierna	reliéfny	Bystrovany	m ²	160	7,06	0,88	1280	EUR 120x80	17,62	21,14	19,04	22,84	B
	11050200		GOTIK IV	280	210	80	prírodná	reliéfny	Bystrovany	m ²	128	7,53	0,94	1350	EUR 120x80	14,41	17,29	15,82	18,98	B
	11050212		GOTIK IV MIX	280	210	80	červenocierna	reliéfny	Bystrovany	m ²	128	7,53	0,94	1350	EUR 120x80	17,61	21,13	19,02	22,82	B
	11050222						šedočierna	reliéfny	Bystrovany	m ²	128	7,53	0,94	1350	EUR 120x80	17,61	21,13	19,02	22,82	B

ZÁMKOVÁ A SKLADOBNÁ DLAŽBA

výrobca PRESBETON Nova, s.r.o.

POUŽITIE

Pochôdzne plochy, ľahká prevádzka (osobný automobil) – 60 mm, 65 mm

Pojazdné plochy, ťažká prevádzka – 80 mm

VLASTNOSTI

- dlhodobá životnosť, odolnosť voči poveternostným vplyvom
- ekologická nezávadnosť
- rozoberateľnosť a možnosť opakovaného použitia alebo výmeny kusov

UPOZORNENIE

Ukážky a vzorkovníky farieb a povrchov v cenníku, reprodukované ofsetovou tlačou, majú len orientačný charakter a nemusia vierohodne zobrazovať skutočný vzhľad výrobkov.

Farebnosti mimo cenník je možné vyrobiť na zákazku na základe individuálnej dohody s obchodnými manažérmi (viď Kontakty str. 73).

Doplňky pre pokládku dlažby nájdete na str. 65.

POUŽITÉ SKRATKY

Skladba dodávané vrátane polovičiek (prípadne krajoviek)

Všetky dlažby sú opatrené impregnáciou proti znečisteniu a prenikaniu vody.

VEKTORIT / povrch rumplovaný



prírodná

Vesuv

Fuego

HISTORIK / povrch rumplovaný



prírodná

tehlová

hnedá

čierna



tmavohnedá

tmavý oker

Stromboli

GRITO / povrch tryskaný

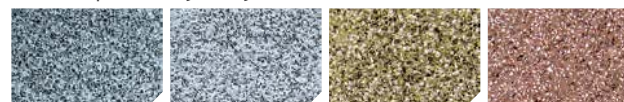

šedá

biela

žltá

hnedá

SETIMO / povrch hladký



Piano

Korodo

Namib

Kamelo



Pirolo

RELIT / povrch tryskaný



Piano

KASTELA / povrch tryskaný



šedá

biela

čierna

MONUME / povrch hladký



prírodná

čierna

Piedo

Piano

MONUME / povrch tryskaný



prírodná

čierna

Piano

ZÁMKOVÁ A SKLADOBNÁ DLAŽBA

QUATRO / povrch hladký



prírodná

QUATRO / povrch pemrlovaný



prírodná



červená



piesková

QUATRO / povrch tryskaný



biela



Piano

RUBIK / povrch tryskaný



Piano

RUBIK / povrch kladívkovaný



Mano



Vampa

MEMORIK / povrch kladívkovaný



Piano



Tombo

CUSTO / povrch reliéfny a kladívkovaný



Ardeso







Arido



Tiera









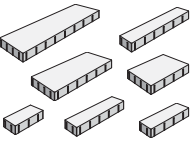
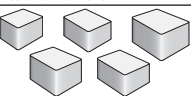

Kalahari

zobrazenie	obj. kód	pozn.	název produktu	rozmery (mm)			farba	povrch	výrobný závod	merná jedn.	1 paleta ks	paleta m ²	vrstva m ²	hmotnosť výrobkov na pal. (kg)	druh palety	cena Euro/m ² bez DPH/s DPH				ST
				dĺžka	šírka	výška										oblasť I	oblasť II			
	11070100		VEKTORIT	200	67	65	prírodná	rumplovaný	Bystrovany	m ²	648	8,64	0,96	1240	EUR 120x80	14,13	16,96	15,23	18,28	B
	11070123		VEKTORIT MIX	200	67	65	Vesuv	rumplovaný	Bystrovany	m ²	648	8,64	0,96	1240	EUR 120x80	18,53	22,24	19,63	23,56	B
	11070124						Fuego	rumplovaný	Bystrovany	m ²	648	8,64	0,96	1240	EUR 120x80	18,53	22,24	19,63	23,56	B
	11010100		HISTORIK I	140	140	60	prírodná	rumplovaný	Bystrovany	m ²	480	9,40	0,94	1320	EUR 120x80	13,31	15,97	14,37	17,24	B
	11010103						hnedá	rumplovaný	Bystrovany	m ²	480	9,40	0,94	1320	EUR 120x80	16,11	19,33	17,17	20,6	B
	11010104						tehlová	rumplovaný	Bystrovany	m ²	480	9,40	0,94	1320	EUR 120x80	16,11	19,33	17,17	20,6	B
	11010107						čierna	rumplovaný	Bystrovany	m ²	480	9,40	0,94	1320	EUR 120x80	16,11	19,33	17,17	20,6	B
	11010109						tmavohnedá	rumplovaný	Bystrovany	m ²	480	9,40	0,94	1320	EUR 120x80	16,11	19,33	17,17	20,6	B
	11010110						tmavý oker	rumplovaný	Bystrovany	m ²	480	9,40	0,94	1320	EUR 120x80	16,11	19,33	17,17	20,6	B
	11040530						HISTORIK I MIX	140	140	60	Stromboli	rumplovaný	Bystrovany	m ²	480	9,40	0,94	1320	EUR 120x80	17,31
	11010300		HISTORIK I	140	140	80	prírodná	rumplovaný	Bystrovany	m ²	384	7,53	0,94	1360	EUR 120x80	15,21	18,25	16,62	19,94	B
	11010303						hnedá	rumplovaný	Bystrovany	m ²	384	7,53	0,94	1360	EUR 120x80	17,61	21,13	19,02	22,82	B
	11010304						tehlová	rumplovaný	Bystrovany	m ²	384	7,53	0,94	1360	EUR 120x80	17,61	21,13	19,02	22,82	B
	11010307						čierna	rumplovaný	Bystrovany	m ²	384	7,53	0,94	1360	EUR 120x80	17,61	21,13	19,02	22,82	B
	11010309						tmavohnedá	rumplovaný	Bystrovany	m ²	384	7,53	0,94	1360	EUR 120x80	17,61	21,13	19,02	22,82	B
	11010310						tmavý oker	rumplovaný	Bystrovany	m ²	384	7,53	0,94	1360	EUR 120x80	17,61	21,13	19,02	22,82	B
	11040630		HISTORIK I MIX	140	140	80	Stromboli	rumplovaný	Bystrovany	m ²	384	7,53	0,94	1360	EUR 120x80	18,41	22,09	19,82	23,78	B
	11010200		HISTORIK II	210	140	60	prírodná	rumplovaný	Bystrovany	m ²	320	9,40	0,94	1320	EUR 120x80	13,31	15,97	14,37	17,24	B
	11010203						hnedá	rumplovaný	Bystrovany	m ²	320	9,40	0,94	1320	EUR 120x80	16,11	19,33	17,17	20,6	B
	11010204						tehlová	rumplovaný	Bystrovany	m ²	320	9,40	0,94	1320	EUR 120x80	16,11	19,33	17,17	20,6	B
	11010207						čierna	rumplovaný	Bystrovany	m ²	320	9,40	0,94	1320	EUR 120x80	16,11	19,33	17,17	20,6	B
	11010209						tmavohnedá	rumplovaný	Bystrovany	m ²	320	9,40	0,94	1320	EUR 120x80	16,11	19,33	17,17	20,6	B
	11010210						tmavý oker	rumplovaný	Bystrovany	m ²	320	9,40	0,94	1320	EUR 120x80	16,11	19,33	17,17	20,6	B
	11060630		HISTORIK II MIX	210	140	60	Stromboli	rumplovaný	Bystrovany	m ²	320	9,40	0,94	1320	EUR 120x80	17,31	20,77	18,37	22,04	B
	11010400		HISTORIK II	210	140	80	prírodná	rumplovaný	Bystrovany	m ²	256	7,53	0,94	1360	EUR 120x80	15,21	18,25	16,62	19,94	B
	11010403						hnedá	rumplovaný	Bystrovany	m ²	256	7,53	0,94	1360	EUR 120x80	17,61	21,13	19,02	22,82	B
	11010404						tehlová	rumplovaný	Bystrovany	m ²	256	7,53	0,94	1360	EUR 120x80	17,61	21,13	19,02	22,82	B
	11010407						čierna	rumplovaný	Bystrovany	m ²	256	7,53	0,94	1360	EUR 120x80	17,61	21,13	19,02	22,82	B
	11010409						tmavohnedá	rumplovaný	Bystrovany	m ²	256	7,53	0,94	1360	EUR 120x80	17,61	21,13	19,02	22,82	B
	11010410						tmavý oker	rumplovaný	Bystrovany	m ²	256	7,53	0,94	1360	EUR 120x80	17,61	21,13	19,02	22,82	B
	11060830		HISTORIK II MIX	210	140	80	Stromboli	rumplovaný	Bystrovany	m ²	256	7,53	0,94	1360	EUR 120x80	18,41	22,09	19,82	23,78	B
	11030600		GRITO I	200	100	60	šedá	tryskaný	Bystrovany	m ²	540	10,80	1,08	1390	M 120x90	19,63	23,56	20,61	24,73	B
	11030608						biela	tryskaný	Bystrovany	m ²	540	10,80	1,08	1390	M 120x90	19,63	23,56	20,61	24,73	B
	11030628						žltá	tryskaný	Bystrovany	m ²	540	10,80	1,08	1390	M 120x90	19,63	23,56	20,61	24,73	B
	11030603						hnedá	tryskaný	Bystrovany	m ²	540	10,80	1,08	1390	M 120x90	19,63	23,56	20,61	24,73	B

ZÁMKOVÁ A SKLADOBNÁ DLAŽBA

zobrazenie	obj. kód	pozn.	názov produktu	rozmery (mm)			farba	povrch	výrobný závod	merná jedn.	1 paleta ks	paleta m ²	vrstva m ²	hmotnosť výrobkov na pal. (kg)	druh palety	cena Euro/m ² bez DPH/s DPH				ST
				dĺžka	šírka	výška										oblasť I	oblasť II			
	11030700		GRITO III	200	200	60	šedá	tryskaný	Bystrovany	m ²	288	11,52	0,96	1510	EUR 120x80	20,85	25,02	21,85	26,22	B
	11030708						biela	tryskaný	Bystrovany	m ²	288	11,52	0,96	1510	EUR 120x80	20,85	25,02	21,85	26,22	B
	11030728						žltá	tryskaný	Bystrovany	m ²	288	11,52	0,96	1510	EUR 120x80	20,85	25,02	21,85	26,22	B
	11030703						hnedá	tryskaný	Bystrovany	m ²	288	11,52	0,96	1510	EUR 120x80	20,85	25,02	21,85	26,22	B
	11030847		RELIT I MIX	140	140	60	Piano	tryskaný	Bystrovany	m ²	480	9,40	0,94	1320	M 120x90	20,89	25,07	21,99	26,39	B
	11030947		RELIT II MIX	210	140	60	Piano	tryskaný	Bystrovany	m ²	300	8,81	0,88	1240	M 120x90	20,89	25,07	21,99	26,39	B
 zostava 7 kameňov	11021547		SETIMO MIX	800/600/ 400/600/ 500/400/ 300	260/260/ 260/130/ 130/130/ 130	80	Piano	hladký	Bystrovany	m ²	16/16/8/ 8/8/8/8	7,49	0,94	1345	EUR 120x80	21,22	25,46	22,63	27,16	B
	11021563						Korodo	hladký	Bystrovany	m ²		7,49	0,94	1345	EUR 120x80	21,22	25,46	22,63	27,16	B
	11021546	N					Namib	hladký	Bystrovany	m ²		7,49	0,94	1345	EUR 120x80	21,22	25,46	22,63	27,16	B
	11021565	N					Kamelo	hladký	Bystrovany	m ²		7,49	0,94	1345	EUR 120x80	21,22	25,46	22,63	27,16	B
	11021566	N					Pirola	hladký	Bystrovany	m ²		7,49	0,94	1345	EUR 120x80	21,22	25,46	22,63	27,16	B
 zostava 5 kameňov	11110300		KASTEla	79/90/ 95/74/ 81,5	60/79/ 81,5/68/ 74	60	šedá	tryskaný	Bystrovany	m ²	600/320/ 170/160/ 220	8,50	0,85	1160	EUR 120x80	20,90	25,08	21,96	26,35	B
	11110308						biela	tryskaný	Bystrovany	m ²		8,50	0,85	1160	EUR 120x80	20,90	25,08	21,96	26,35	B
	11110307						čierna	tryskaný	Bystrovany	m ²		8,50	0,85	1160	EUR 120x80	20,90	25,08	21,96	26,35	B
	11250100	N	MONUME I	600	400	80	prírodná	hladký	Bystrovany	m ²	32	7,68	0,96	1392	EUR 120x80	21,19	25,43	22,56	27,08	B
	11250107	N					čierna	hladký	Bystrovany	m ²	32	7,68	0,96	1392	EUR 120x80	22,79	27,35	24,16	29	B
	11250147	N	MONUME I MIX	600	400	80	Piano	hladký	Bystrovany	m ²	32	7,68	0,96	1392	EUR 120x80	22,79	27,35	24,16	29	B
	11250154						Piedo	hladký	Bystrovany	m ²	32	7,68	0,96	1392	EUR 120x80	22,79	27,35	24,16	29	B
	11250300		MONUME I	600	400	80	prírodná	tryskaný	Bystrovany	m ²	32	7,68	0,96	1392	EUR 120x80	22,79	27,35	24,16	29	B
	11250307						čierna	tryskaný	Bystrovany	m ²	32	7,68	0,96	1392	EUR 120x80	22,79	27,35	24,16	29	B
	11250347		MONUME I MIX	600	400	80	Piano	tryskaný	Bystrovany	m ²	32	7,68	0,96	1392	EUR 120x80	22,79	27,35	24,16	29	B
	11240100	N	MONUME I skladba	600	400	80	prírodná	hladký	Bystrovany	m ²	24/16	7,68	0,96	1392	EUR 120x80	21,19	25,43	22,56	27,08	B
	11240107	N					čierna	hladký	Bystrovany	m ²	24/16	7,68	0,96	1392	EUR 120x80	22,79	27,35	24,16	29	B
	11240147	N	MONUME I MIX skladba	600	400	80	Piano	hladký	Bystrovany	m ²	24/16	7,68	0,96	1392	EUR 120x80	22,79	27,35	24,16	29	B
	11240154						Piedo	hladký	Bystrovany	m ²	24/16	7,68	0,96	1392	EUR 120x80	22,79	27,35	24,16	29	B
	11240300		MONUME I skladba	600	400	80	prírodná	tryskaný	Bystrovany	m ²	24/16	7,68	0,96	1392	EUR 120x80	22,79	27,35	24,16	29	B
	11240307						čierna	tryskaný	Bystrovany	m ²	24/16	7,68	0,96	1392	EUR 120x80	22,79	27,35	24,16	29	B
	11240347		MONUME I MIX skladba	600	400	80	Piano	tryskaný	Bystrovany	m ²	24/16	7,68	0,96	1392	EUR 120x80	22,79	27,35	24,16	29	B
	11270100	N	MONUME II	600	200	80	prírodná	hladký	Bystrovany	m ²	64	7,68	0,96	1408	EUR 120x80	21,19	25,43	22,56	27,08	B
	11270107	N					čierna	hladký	Bystrovany	m ²	64	7,68	0,96	1408	EUR 120x80	22,79	27,35	24,16	29	B
	11270147	N	MONUME II MIX	600	200	80	Piano	hladký	Bystrovany	m ²	64	7,68	0,96	1408	EUR 120x80	22,79	27,35	24,16	29	B
	11270154						Piedo	hladký	Bystrovany	m ²	64	7,68	0,96	1408	EUR 120x80	22,79	27,35	24,16	29	B
	11270300		MONUME II	600	200	80	prírodná	tryskaný	Bystrovany	m ²	64	7,68	0,96	1408	EUR 120x80	22,79	27,35	24,16	29	B
	11270307						čierna	tryskaný	Bystrovany	m ²	64	7,68	0,96	1408	EUR 120x80	22,79	27,35	24,16	29	B
	11270347		MONUME II MIX	600	200	80	Piano	tryskaný	Bystrovany	m ²	64	7,68	0,96	1408	EUR 120x80	22,79	27,35	24,16	29	B
	11260100	N	MONUME II skladba	600	200	80	prírodná	hladký	Bystrovany	m ²	56/8/8	7,68	0,96	1408	EUR 120x80	21,19	25,43	22,56	27,08	B
	11260107	N					čierna	hladký	Bystrovany	m ²	56/8/8	7,68	0,96	1408	EUR 120x80	22,79	27,35	24,16	29	B
	11260147	N	MONUME II MIX skladba	600	200	80	Piano	hladký	Bystrovany	m ²	56/8/8	7,68	0,96	1408	EUR 120x80	22,79	27,35	24,16	29	B
	11260154						Piedo	hladký	Bystrovany	m ²	56/8/8	7,68	0,96	1408	EUR 120x80	22,79	27,35	24,16	29	B
	11260300		MONUME II skladba	600	200	80	prírodná	tryskaný	Bystrovany	m ²	56/8/8	7,68	0,96	1408	EUR 120x80	22,79	27,35	24,16	29	B
	11260307						čierna	tryskaný	Bystrovany	m ²	56/8/8	7,68	0,96	1408	EUR 120x80	22,79	27,35	24,16	29	B
	11260347		MONUME II MIX skladba	600	200	80	Piano	tryskaný	Bystrovany	m ²	56/8/8	7,68	0,96	1408	EUR 120x80	22,79	27,35	24,16	29	B

zobrazenie	obj. kód	pozn.	název produktu	rozmery (mm)			farba	povrch	výrobný závod	merná jedn.	1 paleta ks	paleta m ²	vrstva m ²	hmotnosť výrobkov na pal. (kg)	druh palety	cena Euro/m ² bez DPH/s DPH				ST
				dĺžka	šírka	výška										oblasť I	oblasť II			
	11030100		QUATRO I	140	140	80	prírodná	pemrlovaný	Bystrovany	m ²	384	7,52	0,94	1340	EUR 120x80	17,21	20,65	18,62	22,34	B
	11030101						červená	pemrlovaný	Bystrovany	m ²	384	7,52	0,94	1340	EUR 120x80	19,61	23,53	21,02	25,22	B
	11030102						piesková	pemrlovaný	Bystrovany	m ²	384	7,52	0,94	1340	EUR 120x80	19,61	23,53	21,02	25,22	B
	11050108	N					biela	tryskaný	Bystrovany	m ²	384	7,52	0,94	1340	EUR 120x80	19,61	23,53	21,02	25,22	B
	11050147	N	QUATRO I MIX	140	140	80	Piano	tryskaný	Bystrovany	m ²	384	7,52	0,94	1340	EUR 120x80	20,41	24,49	21,82	26,18	B
	14040100		QUATRO II	210	140	80	prírodná	hladký	Bystrovany	m ²	240	7,06	0,88	1250	EUR 120x80	12,75	15,3	14,09	16,91	B
	11030200						prírodná	pemrlovaný	Bystrovany	m ²	240	7,06	0,88	1250	EUR 120x80	17,15	20,58	18,49	22,19	B
	11030201						červená	pemrlovaný	Bystrovany	m ²	240	7,06	0,88	1250	EUR 120x80	19,55	23,46	20,89	25,07	B
	11030202						piesková	pemrlovaný	Bystrovany	m ²	240	7,06	0,88	1250	EUR 120x80	19,55	23,46	20,89	25,07	B
	11050208	N					biela	tryskaný	Bystrovany	m ²	240	7,06	0,88	1250	EUR 120x80	19,55	23,46	20,89	25,07	B
	11050247	N	QUATRO II MIX	210	140	80	Piano	tryskaný	Bystrovany	m ²	240	7,06	0,88	1250	EUR 120x80	20,35	24,42	21,69	26,03	B
	11030300		QUATRO III	210	210	80	prírodná	pemrlovaný	Bystrovany	m ²	160	7,04	0,88	1300	EUR 120x80	17,22	20,66	18,64	22,36	B
	11030301						červená	pemrlovaný	Bystrovany	m ²	160	7,04	0,88	1300	EUR 120x80	19,62	23,54	21,04	25,24	B
	11030302						piesková	pemrlovaný	Bystrovany	m ²	160	7,04	0,88	1300	EUR 120x80	19,62	23,54	21,04	25,24	B
	11050308	N					biela	tryskaný	Bystrovany	m ²	160	7,04	0,88	1300	EUR 120x80	19,62	23,54	21,04	25,24	B
	11050347	N	QUATRO III MIX	210	210	80	Piano	tryskaný	Bystrovany	m ²	160	7,04	0,88	1300	EUR 120x80	20,42	24,5	21,84	26,2	B
	14040200		QUATRO IV	280	210	80	prírodná	hladký	Bystrovany	m ²	128	7,53	0,94	1350	EUR 120x80	12,81	15,37	14,22	17,06	B
	11030400						prírodná	pemrlovaný	Bystrovany	m ²	128	7,53	0,94	1350	EUR 120x80	17,21	20,65	18,62	22,34	B
	11050408	N					biela	tryskaný	Bystrovany	m ²	128	7,53	0,94	1350	EUR 120x80	19,61	23,53	21,02	25,22	B
	11050447	N	QUATRO IV MIX	280	210	80	Piano	tryskaný	Bystrovany	m ²	128	7,53	0,94	1350	EUR 120x80	20,41	24,49	21,82	26,18	B
 zostava 2 kameňov	11140141		RUBIK MIX	240/160	160/160	80	Mano	kladivkovaný	Bystrovany	m ²	144/144	9,22	1,152	1630	M 120x90	21,20	25,44	22,59	27,11	B
	11140145						Vampa	kladivkovaný	Bystrovany	m ²	144/144	9,22	1,152	1630	M 120x90	21,20	25,44	22,59	27,11	B
	11030147						Piano	tryskaný	Bystrovany	m ²	144/144	9,22	1,152	1630	M 120x90	21,20	25,44	22,59	27,11	B
	11140247		MEMORIK I MIX	140	140	60	Piano	kladivkovaný	Bystrovany	m ²	480	9,40	0,94	1320	M 120x90	18,91	22,69	19,99	23,99	B
	11140248						Tombo	kladivkovaný	Bystrovany	m ²	480	9,40	0,94	1320	M 120x90	18,91	22,69	19,99	23,99	B
	11140347		MEMORIK II MIX	210	140	60	Piano	kladivkovaný	Bystrovany	m ²	300	8,81	0,88	1240	M 120x90	18,91	22,69	19,99	23,99	B
	11140348						Tombo	kladivkovaný	Bystrovany	m ²	300	8,81	0,88	1240	M 120x90	18,91	22,69	19,99	23,99	B
	11230955		CUSTO MIX skladba	300	257	80	Ardeso	reliéfny	Bystrovany	m ²	104/16/16	6,56	0,82	1080	EUR 120x80	17,47	20,96	18,72	22,47	B
	11230957						Arido	reliéfny	Bystrovany	m ²	104/16/16	6,56	0,82	1080	EUR 120x80	17,47	20,96	18,72	22,47	B
	11230956						Tiera	reliéfny	Bystrovany	m ²	104/16/16	6,56	0,82	1080	EUR 120x80	17,47	20,96	18,72	22,47	B
	11230939	N					Kalahari	reliéfny	Bystrovany	m ²	104/16/16	6,56	0,82	1080	EUR 120x80	17,47	20,96	18,72	22,47	B
	11231455						Ardeso	kladivkovaný	Bystrovany	m ²	104/16/16	6,56	0,82	1080	EUR 120x80	18,27	21,92	19,52	23,43	B
	11231457						Arido	kladivkovaný	Bystrovany	m ²	104/16/16	6,56	0,82	1080	EUR 120x80	18,27	21,92	19,52	23,43	B
	11231456						Tiera	kladivkovaný	Bystrovany	m ²	104/16/16	6,56	0,82	1080	EUR 120x80	18,27	21,92	19,52	23,43	B
	11231439	N					Kalahari	kladivkovaný	Bystrovany	m ²	104/16/16	6,56	0,82	1080	EUR 120x80	18,27	21,92	19,52	23,43	B

VEĽKOFORMÁTOVÁ DLAŽBA XL

POUŽITIE

Pojazdné plochy, ťažká prevádzka – 100 mm

VLASTNOSTI

- dlhodobá životnosť, odolnosť voči poveternostným vplyvom
- ekologická nezávadnosť
- rozoberateľnosť a možnosť opakovaného použitia alebo výmeny kusov

Ponúkané povrchy sú totožné s povrchmi na plošných dlažbách.

UPOZORNENIE

Ukážky a vzorkovníky farieb a povrchov v cenníku, reprodukované ofsetovou tlačou, majú len orientačný charakter a nemusia vierohodne zobrazovať skutočný vzhľad výrobkov.

Farebnosti mimo cenník je možné vyrobiť na zákazku na základe individuálnej dohody s obchodnými manažérmi (viď Kontakty str. 73).

Doplňky pre pokládku dlažby nájdete od str. 64.

- ✔ Veľkoformátové dlažby XL nie sú štandardne skladom, ale sú vyrábané na zákazku s dodacou lehotou 4–6 týždňov, alebo podľa individuálnej dohody.

Súčasťou dodávky dlažieb XL sú i špárovacie krížiky.

Všetky dlažby sú opatrené impregnáciou proti znečisteniu a prenikaniu vody.

- 🔲 Dlažby sú opatrené dodatočnou povrchovou impregnáciou.

HLADKÝ POVRCH

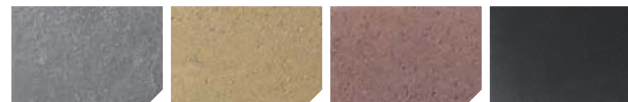

prírodná žltá hnedá čierna

TINA / povrch tryskaný



prírodná biela čierna

TAŤÁNA / povrch tryskaný



biela pieskovcová šedá

FATIMA / povrch tryskaný



prírodná žltá čierna

výrobca PRESBETON Drahotuše, s.r.o.

GITA / povrch vymývaný



SIMONA / povrch vymývaný

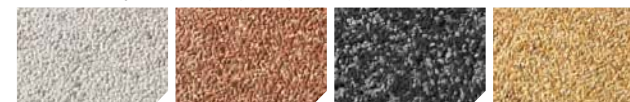

















































biela červená čierna žltá

GRENA / povrch vymývaný





















































šedá žltá biela

zobrazenie	obj. kód	pozn.	názov produktu	rozmery (mm)			farba	povrch	výrobný závod	merná jedn.	1 paleta ks	ks/m ²	paleta m ²	hmotnosť výrobkov na pal. (kg)	druh palety	cena Euro/m ² bez DPH/s DPH				ST
				dĺžka	šírka	výška										oblasť I	oblasť II			
	15010100		HLADKÁ XL	400	400	100	prírodná	hladký	Drahotuše	m ²	24	6,25	3,84	900	EUR 120x80	26,80	32,16	28,61	34,33	B
	15010128						žltá	hladký	Drahotuše	m ²	24	6,25	3,84	900	EUR 120x80	29,20	35,04	31,01	37,21	B
	15010103						hnedá	hladký	Drahotuše	m ²	24	6,25	3,84	900	EUR 120x80	29,20	35,04	31,01	37,21	B
	15010107						čierna	hladký	Drahotuše	m ²	24	6,25	3,84	900	EUR 120x80	29,20	35,04	31,01	37,21	B
	15110300		TINA XL	400	400	100	prírodná	tryskaný	Drahotuše	m ²	24	6,25	3,84	900	EUR 120x80	33,20	39,84	35,01	42,01	B
	15110308						biela	tryskaný	Drahotuše	m ²	24	6,25	3,84	900	EUR 120x80	33,20	39,84	35,01	42,01	B
	15110307						čierna	tryskaný	Drahotuše	m ²	24	6,25	3,84	900	EUR 120x80	33,20	39,84	35,01	42,01	B
	15120308						biela	tryskaný	Drahotuše	m ²	24	6,25	3,84	900	EUR 120x80	36,00	43,2	37,81	45,37	B
	15120334		TAŤÁNA XL	400	400	100	pieskovcová	tryskaný	Drahotuše	m ²	24	6,25	3,84	900	EUR 120x80	36,00	43,2	37,81	45,37	B
	15120335						šedá	tryskaný	Drahotuše	m ²	24	6,25	3,84	900	EUR 120x80	36,00	43,2	37,81	45,37	B
	15140300						prírodná	tryskaný	Drahotuše	m ²	24	6,25	3,84	900	EUR 120x80	36,00	43,2	37,81	45,37	B
	15140328		FATIMA XL	400	400	100	žltá	tryskaný	Drahotuše	m ²	24	6,25	3,84	900	EUR 120x80	36,00	43,2	37,81	45,37	B
	15140307						čierna	tryskaný	Drahotuše	m ²	24	6,25	3,84	900	EUR 120x80	36,00	43,2	37,81	45,37	B
	15202899						GITA XL	400	400	100	x	vymývaný	Drahotuše	m ²	24	6,25	3,84	900	EUR 120x80	35,20
	15090808		SIMONA XL	400	400	100	biela	vymývaný	Drahotuše	m ²	24	6,25	3,84	900	EUR 120x80	40,40	48,48	42,21	50,65	B
	15090801						červená	vymývaný	Drahotuše	m ²	24	6,25	3,84	900	EUR 120x80	40,40	48,48	42,21	50,65	B
	15090807						čierna	vymývaný	Drahotuše	m ²	24	6,25	3,84	900	EUR 120x80	40,40	48,48	42,21	50,65	B
	15090828						žltá	vymývaný	Drahotuše	m ²	24	6,25	3,84	900	EUR 120x80	40,40	48,48	42,21	50,65	B
	15100835		GRENA XL	400	400	100	šedá	vymývaný	Drahotuše	m ²	24	6,25	3,84	900	EUR 120x80	40,40	48,48	42,21	50,65	B
	15100828						žltá	vymývaný	Drahotuše	m ²	24	6,25	3,84	900	EUR 120x80	40,40	48,48	42,21	50,65	B
	15100808						biela	vymývaný	Drahotuše	m ²	24	6,25	3,84	900	EUR 120x80	40,40	48,48	42,21	50,65	B
	15150100		HLADKÁ XL	600	400	100	prírodná	hladký	Drahotuše	m ²	16	4,17	3,84	900	EUR 120x80	26,80	32,16	28,61	34,33	B
	15150128						žltá	hladký	Drahotuše	m ²	16	4,17	3,84	900	EUR 120x80	29,20	35,04	31,01	37,21	B
	15150103						hnedá	hladký	Drahotuše	m ²	16	4,17	3,84	900	EUR 120x80	29,20	35,04	31,01	37,21	B
	15150107						čierna	hladký	Drahotuše	m ²	16	4,17	3,84	900	EUR 120x80	29,20	35,04	31,01	37,21	B
	15250300		TINA XL	600	400	100	prírodná	tryskaný	Drahotuše	m ²	16	4,17	3,84	900	EUR 120x80	33,20	39,84	35,01	42,01	B
	15250308						biela	tryskaný	Drahotuše	m ²	16	4,17	3,84	900	EUR 120x80	33,20	39,84	35,01	42,01	B
	15250307						čierna	tryskaný	Drahotuše	m ²	16	4,17	3,84	900	EUR 120x80	33,20	39,84	35,01	42,01	B
	15260308						biela	tryskaný	Drahotuše	m ²	16	4,17	3,84	900	EUR 120x80	36,00	43,20	37,81	45,37	B
	15260334		TAŤÁNA XL	600	400	100	pieskovcová	tryskaný	Drahotuše	m ²	16	4,17	3,84	900	EUR 120x80	36,00	43,20	37,81	45,37	B
	15260335						šedá	tryskaný	Drahotuše	m ²	16	4,17	3,84	900	EUR 120x80	36,00	43,20	37,81	45,37	B
	15280300						prírodná	tryskaný	Drahotuše	m ²	16	4,17	3,84	900	EUR 120x80	36,00	43,20	37,81	45,37	B
	15280328		FATIMA XL	600	400	100	žltá	tryskaný	Drahotuše	m ²	16	4,17	3,84	900	EUR 120x80	36,00	43,20	37,81	45,37	B
	15280307						čierna	tryskaný	Drahotuše	m ²	16	4,17	3,84	900	EUR 120x80	36,00	43,20	37,81	45,37	B
	15160899						GITA XL	600	400	100	x	vymývaný	Drahotuše	m ²	16	4,17	3,84	900	EUR 120x80	35,20
	15230808		SIMONA XL	600	400	100	biela	vymývaný	Drahotuše	m ²	16	4,17	3,84	900	EUR 120x80	40,40	48,48	42,21	50,65	B
	15230801						červená	vymývaný	Drahotuše	m ²	16	4,17	3,84	900	EUR 120x80	40,40	48,48	42,21	50,65	B
	15230807						čierna	vymývaný	Drahotuše	m ²	16	4,17	3,84	900	EUR 120x80	40,40	48,48	42,21	50,65	B
	15230828						žltá	vymývaný	Drahotuše	m ²	16	4,17	3,84	900	EUR 120x80	40,40	48,48	42,21	50,65	B
	15240835		GRENA XL	600	400	100	šedá	vymývaný	Drahotuše	m ²	16	4,17	3,84	900	EUR 120x80	40,40	48,48	42,21	50,65	B
	15240828						žltá	vymývaný	Drahotuše	m ²	16	4,17	3,84	900	EUR 120x80	40,40	48,48	42,21	50,65	B
	15240808						biela	vymývaný	Drahotuše	m ²	16	4,17	3,84	900	EUR 120x80	40,40	48,48	42,21	50,65	B

VEĽKOFORMÁTOVÁ DLAŽBA XL

zobrazenie	obj. kód	pozn.	názov produktu	rozmery (mm)			farba	povrch	výrobný závod	merná jedn.	1 paleta ks	ks/m ²	paleta m ²	hmotnosť výrobkov na pal. (kg)	druh palety	cena Euro/m ² bez DPH/s DPH				ST
				dĺžka	šírka	výška										oblasť I	oblasť II			
	15290100		HLADKÁ XL	600	600	100	prírodná	hladký	Drahotuše	m ²	12	2,78	4,32	1000	EUR 120x80	26,80	32,16	28,61	34,33	B
	15290128						žltá	hladký	Drahotuše	m ²	12	2,78	4,32	1000	EUR 120x80	29,20	35,04	31,01	37,21	B
	15290103						hnedá	hladký	Drahotuše	m ²	12	2,78	4,32	1000	EUR 120x80	29,20	35,04	31,01	37,21	B
	15290107						čierna	hladký	Drahotuše	m ²	12	2,78	4,32	1000	EUR 120x80	29,20	35,04	31,01	37,21	B
	15390300		TINA XL	600	600	100	prírodná	tryskaný	Drahotuše	m ²	12	2,78	4,32	1000	EUR 120x80	33,20	39,84	35,01	42,01	B
	15390308						biela	tryskaný	Drahotuše	m ²	12	2,78	4,32	1000	EUR 120x80	33,20	39,84	35,01	42,01	B
	15390307						čierna	tryskaný	Drahotuše	m ²	12	2,78	4,32	1000	EUR 120x80	33,20	39,84	35,01	42,01	B
	15400308		TAĽÁNA XL	600	600	100	biela	tryskaný	Drahotuše	m ²	12	2,78	4,32	1000	EUR 120x80	36,00	43,20	37,81	45,37	B
	15400334						pieskovcová	tryskaný	Drahotuše	m ²	12	2,78	4,32	1000	EUR 120x80	36,00	43,20	37,81	45,37	B
	15400335						šedá	tryskaný	Drahotuše	m ²	12	2,78	4,32	1000	EUR 120x80	36,00	43,20	37,81	45,37	B
	15420300		FATIMA XL	600	600	100	prírodná	tryskaný	Drahotuše	m ²	12	2,78	4,32	1000	EUR 120x80	36,00	43,20	37,81	45,37	B
	15420328						žltá	tryskaný	Drahotuše	m ²	12	2,78	4,32	1000	EUR 120x80	36,00	43,20	37,81	45,37	B
	15420307						čierna	tryskaný	Drahotuše	m ²	12	2,78	4,32	1000	EUR 120x80	36,00	43,20	37,81	45,37	B
kamenivo frakcie 4-8 	15300899		GITA XL	600	600	100	x	vymývaný	Drahotuše	m ²	12	2,78	4,32	1000	EUR 120x80	35,20	42,24	37,01	44,41	B
	15370808		SIMONA XL	600	600	100	biela	vymývaný	Drahotuše	m ²	12	2,78	4,32	1000	EUR 120x80	40,40	48,48	42,21	50,65	B
	15370801						červená	vymývaný	Drahotuše	m ²	12	2,78	4,32	1000	EUR 120x80	40,40	48,48	42,21	50,65	B
	15370807						čierna	vymývaný	Drahotuše	m ²	12	2,78	4,32	1000	EUR 120x80	40,40	48,48	42,21	50,65	B
	15370828						žltá	vymývaný	Drahotuše	m ²	12	2,78	4,32	1000	EUR 120x80	40,40	48,48	42,21	50,65	B
	15380835		GRENA XL	600	600	100	šedá	vymývaný	Drahotuše	m ²	12	2,78	4,32	1000	EUR 120x80	40,40	48,48	42,21	50,65	B
	15380828						žltá	vymývaný	Drahotuše	m ²	12	2,78	4,32	1000	EUR 120x80	40,40	48,48	42,21	50,65	B
	15380808						biela	vymývaný	Drahotuše	m ²	12	2,78	4,32	1000	EUR 120x80	40,40	48,48	42,21	50,65	B
	15430100		HLADKÁ XL	800	400	100	prírodná	hladký	Drahotuše	m ²	15	3,13	4,80	1130	EUR 120x80	26,80	32,16	28,61	34,33	B
	15430128						žltá	hladký	Drahotuše	m ²	15	3,13	4,80	1130	EUR 120x80	29,20	35,04	31,01	37,21	B
	15430103						hnedá	hladký	Drahotuše	m ²	15	3,13	4,80	1130	EUR 120x80	29,20	35,04	31,01	37,21	B
	15430107						čierna	hladký	Drahotuše	m ²	15	3,13	4,80	1130	EUR 120x80	29,20	35,04	31,01	37,21	B
	15530300		TINA XL	800	400	100	prírodná	tryskaný	Drahotuše	m ²	15	3,13	4,80	1130	EUR 120x80	33,20	39,84	35,01	42,01	B
	15530308						biela	tryskaný	Drahotuše	m ²	15	3,13	4,80	1130	EUR 120x80	33,20	39,84	35,01	42,01	B
	15530307						čierna	tryskaný	Drahotuše	m ²	15	3,13	4,80	1130	EUR 120x80	33,20	39,84	35,01	42,01	B
	15540308		TAĽÁNA XL	800	400	100	biela	tryskaný	Drahotuše	m ²	15	3,13	4,80	1130	EUR 120x80	36,00	43,20	37,81	45,37	B
	15540334						pieskovcová	tryskaný	Drahotuše	m ²	15	3,13	4,80	1130	EUR 120x80	36,00	43,20	37,81	45,37	B
	15540335						šedá	tryskaný	Drahotuše	m ²	15	3,13	4,80	1130	EUR 120x80	36,00	43,20	37,81	45,37	B
	15560300		FATIMA XL	800	400	100	prírodná	tryskaný	Drahotuše	m ²	15	3,13	4,80	1130	EUR 120x80	36,00	43,20	37,81	45,37	B
	15560328						žltá	tryskaný	Drahotuše	m ²	15	3,13	4,80	1130	EUR 120x80	36,00	43,20	37,81	45,37	B
	15560307						čierna	tryskaný	Drahotuše	m ²	15	3,13	4,80	1130	EUR 120x80	36,00	43,20	37,81	45,37	B
kamenivo frakcie 4-8 	15440899		GITA XL	800	400	100	x	vymývaný	Drahotuše	m ²	15	3,13	4,80	1130	EUR 120x80	35,20	42,24	37,01	44,41	B
	15510808		SIMONA XL	800	400	100	biela	vymývaný	Drahotuše	m ²	15	3,13	4,80	1130	EUR 120x80	40,40	48,48	42,21	50,65	B
	15510801						červená	vymývaný	Drahotuše	m ²	15	3,13	4,80	1130	EUR 120x80	40,40	48,48	42,21	50,65	B
	15510807						čierna	vymývaný	Drahotuše	m ²	15	3,13	4,80	1130	EUR 120x80	40,40	48,48	42,21	50,65	B
	15510828						žltá	vymývaný	Drahotuše	m ²	15	3,13	4,80	1130	EUR 120x80	40,40	48,48	42,21	50,65	B
	15520835		GRENA XL	800	400	100	šedá	vymývaný	Drahotuše	m ²	15	3,13	4,80	1130	EUR 120x80	40,40	48,48	42,21	50,65	B
	15520828						žltá	vymývaný	Drahotuše	m ²	15	3,13	4,80	1130	EUR 120x80	40,40	48,48	42,21	50,65	B
	15520808						biela	vymývaný	Drahotuše	m ²	15	3,13	4,80	1130	EUR 120x80	40,40	48,48	42,21	50,65	B

zobrazenie	obj. kód	pozn.	název produktu	rozmery (mm)			farba	povrch	výrobný závod	merná jedn.	1 paleta ks	ks/m ²	paleta m ²	hmotnosť výrobkov na pal. (kg)	druh palety	cena Euro/m ² bez DPH/s DPH				ST
				dĺžka	šírka	výška										oblasť I	oblasť II			
	15570100		HLADKÁ XL	800	600	100	prírodná	hladký	Drahotuše	m ²	10	2,08	4,80	1130	EUR 120x80	26,80	32,16	28,61	34,33	B
	15570128						žltá	hladký	Drahotuše	m ²	10	2,08	4,80	1130	EUR 120x80	29,20	35,04	31,01	37,21	B
	15570103						hnedá	hladký	Drahotuše	m ²	10	2,08	4,80	1130	EUR 120x80	29,20	35,04	31,01	37,21	B
	15570107						čierna	hladký	Drahotuše	m ²	10	2,08	4,80	1130	EUR 120x80	29,20	35,04	31,01	37,21	B
	15670300		TINA XL	800	600	100	prírodná	tryskaný	Drahotuše	m ²	10	2,08	4,80	1130	EUR 120x80	33,20	39,84	35,01	42,01	B
	15670308						biela	tryskaný	Drahotuše	m ²	10	2,08	4,80	1130	EUR 120x80	33,20	39,84	35,01	42,01	B
	15670307						čierna	tryskaný	Drahotuše	m ²	10	2,08	4,80	1130	EUR 120x80	33,20	39,84	35,01	42,01	B
	15680308		TAĹANA XL	800	600	100	biela	tryskaný	Drahotuše	m ²	10	2,08	4,80	1130	EUR 120x80	36,00	43,20	37,81	45,37	B
	15680334						pieskovcová	tryskaný	Drahotuše	m ²	10	2,08	4,80	1130	EUR 120x80	36,00	43,20	37,81	45,37	B
	15680335						šedá	tryskaný	Drahotuše	m ²	10	2,08	4,80	1130	EUR 120x80	36,00	43,20	37,81	45,37	B
	15700300		FATIMA XL	800	600	100	prírodná	tryskaný	Drahotuše	m ²	10	2,08	4,80	1130	EUR 120x80	36,00	43,20	37,81	45,37	B
	15700328						žltá	tryskaný	Drahotuše	m ²	10	2,08	4,80	1130	EUR 120x80	36,00	43,20	37,81	45,37	B
	15700307						čierna	tryskaný	Drahotuše	m ²	10	2,08	4,80	1130	EUR 120x80	36,00	43,20	37,81	45,37	B
 kamenivo frakcie 4-8	15580899		GITA XL	800	600	100	x	vymývaný	Drahotuše	m ²	10	2,08	4,80	1130	EUR 120x80	35,20	42,24	37,01	44,41	B
	15650808		SIMONA XL	800	600	100	biela	vymývaný	Drahotuše	m ²	10	2,08	4,80	1130	EUR 120x80	40,40	48,48	42,21	50,65	B
	15650801						červená	vymývaný	Drahotuše	m ²	10	2,08	4,80	1130	EUR 120x80	40,40	48,48	42,21	50,65	B
	15650807						čierna	vymývaný	Drahotuše	m ²	10	2,08	4,80	1130	EUR 120x80	40,40	48,48	42,21	50,65	B
	15650828						žltá	vymývaný	Drahotuše	m ²	10	2,08	4,80	1130	EUR 120x80	40,40	48,48	42,21	50,65	B
	15660835		GRENA XL	800	600	100	šedá	vymývaný	Drahotuše	m ²	10	2,08	4,80	1130	EUR 120x80	40,40	48,48	42,21	50,65	B
	15660828						žltá	vymývaný	Drahotuše	m ²	10	2,08	4,80	1130	EUR 120x80	40,40	48,48	42,21	50,65	B
	15660808						biela	vymývaný	Drahotuše	m ²	10	2,08	4,80	1130	EUR 120x80	40,40	48,48	42,21	50,65	B
	15710100		HLADKÁ XL	800	800	100	prírodná	hladký	Drahotuše	m ²	7	1,56	4,48	1050	EUR 120x80	26,80	32,16	28,61	34,33	B
	15710128						žltá	hladký	Drahotuše	m ²	7	1,56	4,48	1050	EUR 120x80	29,20	35,04	31,01	37,21	B
	15710103						hnedá	hladký	Drahotuše	m ²	7	1,56	4,48	1050	EUR 120x80	29,20	35,04	31,01	37,21	B
	15710107						čierna	hladký	Drahotuše	m ²	7	1,56	4,48	1050	EUR 120x80	29,20	35,04	31,01	37,21	B
	15810300		TINA XL	800	800	100	prírodná	tryskaný	Drahotuše	m ²	7	1,56	4,48	1050	EUR 120x80	33,20	39,84	35,01	42,01	B
	15810308						biela	tryskaný	Drahotuše	m ²	7	1,56	4,48	1050	EUR 120x80	33,20	39,84	35,01	42,01	B
	15810307						čierna	tryskaný	Drahotuše	m ²	7	1,56	4,48	1050	EUR 120x80	33,20	39,84	35,01	42,01	B
	15820308		TAĹANA XL	800	800	100	biela	tryskaný	Drahotuše	m ²	7	1,56	4,48	1050	EUR 120x80	36,00	43,20	37,81	45,37	B
	15820334						pieskovcová	tryskaný	Drahotuše	m ²	7	1,56	4,48	1050	EUR 120x80	36,00	43,20	37,81	45,37	B
	15820335						šedá	tryskaný	Drahotuše	m ²	7	1,56	4,48	1050	EUR 120x80	36,00	43,20	37,81	45,37	B
	15840300		FATIMA XL	800	800	100	prírodná	tryskaný	Drahotuše	m ²	7	1,56	4,48	1050	EUR 120x80	36,00	43,20	37,81	45,37	B
	15840328						žltá	tryskaný	Drahotuše	m ²	7	1,56	4,48	1050	EUR 120x80	36,00	43,20	37,81	45,37	B
	15840307						čierna	tryskaný	Drahotuše	m ²	7	1,56	4,48	1050	EUR 120x80	36,00	43,20	37,81	45,37	B
 kamenivo frakcie 4-8	15720899		GITA XL	800	800	100	x	vymývaný	Drahotuše	m ²	7	1,56	4,48	1050	EUR 120x80	35,20	42,24	37,01	44,41	B
	15790808		SIMONA XL	800	800	100	biela	vymývaný	Drahotuše	m ²	7	1,56	4,48	1050	EUR 120x80	40,40	48,48	42,21	50,65	B
	15790801						červená	vymývaný	Drahotuše	m ²	7	1,56	4,48	1050	EUR 120x80	40,40	48,48	42,21	50,65	B
	15790807						čierna	vymývaný	Drahotuše	m ²	7	1,56	4,48	1050	EUR 120x80	40,40	48,48	42,21	50,65	B
	15790828						žltá	vymývaný	Drahotuše	m ²	7	1,56	4,48	1050	EUR 120x80	40,40	48,48	42,21	50,65	B
	15800835		GRENA XL	800	800	100	šedá	vymývaný	Drahotuše	m ²	7	1,56	4,48	1050	EUR 120x80	40,40	48,48	42,21	50,65	B
	15800828						žltá	vymývaný	Drahotuše	m ²	7	1,56	4,48	1050	EUR 120x80	40,40	48,48	42,21	50,65	B
	15800808						biela	vymývaný	Drahotuše	m ²	7	1,56	4,48	1050	EUR 120x80	40,40	48,48	42,21	50,65	B

PLOŠNÁ DLAŽBA PERFECT CLEAN TOP

NOVINKA

výrobca PRESBETON Drahotuše, s.r.o.

POUŽITIE

Pochôdzne plochy – 40–62 mm

Pojazdné plochy – zodpovedajúci návrh podkladných vrstiev (ŽB doska alebo statickým výpočtom overená skladba podlažia)

VLASTNOSTI

- dlhodobá životnosť, odolnosť voči poveternostným vplyvom
- ekologická nezávadnosť
- rozoberateľnosť a možnosť opakovaného použitia alebo výmeny kusov

UPOZORNENIE

Ukážky a vzorkovníky farieb a povrchov v cenníku, reprodukované ofsetovou tlačou, majú len orientačný charakter a nemusia vierohodne zobrazovať skutočný vzhľad výrobkov.

Farebnosti mimo cenník je možné vyrobiť na zákazku na základe individuálnej dohody s obchodnými manažérmi (viď Kontakty str. 73).

Doplňky pre pokládku dlažby nájdete od str. 64.

✔ **Dlažby s povrchovou úpravou Perfect Clean TOP sú vyrábané na zákazku s dodacou lehotou 2–4 týždne.**

Povrch dlažieb je ošetrený špeciálnou zmesou Perfect Clean TOP, ktorá zaisťuje pohodlné a rýchle odstránenie nečistôt z betónových dlažieb.

Všetky dlažby sú opatrené impregnáciou proti znečisteniu a prenikaniu vody.

❑ **Dlažby sú opatrené dodatočnou povrchovou impregnáciou.**

ALMA / povrch reliéfny

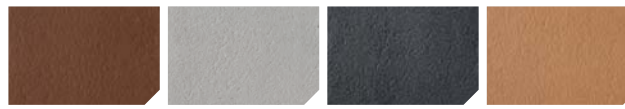

hnedá

biela

čierna

pieskovcová



šedá

LAURIA / povrch reliéfny

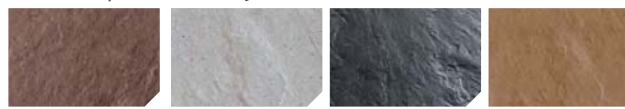

hnedá



biela

čierna

pieskovcová



šedá

zobrazenie	obj. kód	pozn.	názov produktu	rozmery (mm)			farba	povrch	výrobný závod	merná jedn.	1 paleta ks	ks/m ²	paleta/m ²	hmotnosť výrobkov na pal. (kg)	druh palety	cena Euro/m ² bez DPH/s DPH				ST
				dĺžka	šírka	výška										oblasť I		oblasť II		
	10650903	N	ALMA	400	400	40	hnedá	reliefný	Drahotuše	m ²	57	6,25	9,12	855	EUR 120x80	22,59	27,11	23,29	27,95	B
	10650908	N					biela	reliefný	Drahotuše	m ²	57	6,25	9,12	855	EUR 120x80	22,59	27,11	23,29	27,95	B
	10650907	N					čierna	reliefný	Drahotuše	m ²	57	6,25	9,12	855	EUR 120x80	22,59	27,11	23,29	27,95	B
	10650934	N					pieskovcová	reliefný	Drahotuše	m ²	57	6,25	9,12	855	EUR 120x80	22,59	27,11	23,29	27,95	B
	10650935	N					šedá	reliefný	Drahotuše	m ²	57	6,25	9,12	855	EUR 120x80	22,59	27,11	23,29	27,95	B
	10670903	N	LAURIA	400	400	40	hnedá	reliefný	Drahotuše	m ²	51	6,25	8,16	765	EUR 120x80	22,59	27,11	23,29	27,95	B
	10670908	N					biela	reliefný	Drahotuše	m ²	51	6,25	8,16	765	EUR 120x80	22,59	27,11	23,29	27,95	B
	10670907	N					čierna	reliefný	Drahotuše	m ²	51	6,25	8,16	765	EUR 120x80	22,59	27,11	23,29	27,95	B
	10670934	N					pieskovcová	reliefný	Drahotuše	m ²	51	6,25	8,16	765	EUR 120x80	22,59	27,11	23,29	27,95	B
	10670935	N					šedá	reliefný	Drahotuše	m ²	51	6,25	8,16	765	EUR 120x80	22,59	27,11	23,29	27,95	B
	10680903	N	LAURIA	500	500	50	hnedá	reliefný	Drahotuše	m ²	30	4,00	7,5	865	EUR 120x80	23,53	28,24	24,39	29,27	B
	10680908	N					biela	reliefný	Drahotuše	m ²	30	4,00	7,5	865	EUR 120x80	23,53	28,24	24,39	29,27	B
	10680907	N					čierna	reliefný	Drahotuše	m ²	30	4,00	7,5	865	EUR 120x80	23,53	28,24	24,39	29,27	B
	10680934	N					pieskovcová	reliefný	Drahotuše	m ²	30	4,00	7,5	865	EUR 120x80	23,53	28,24	24,39	29,27	B
	10680935	N					šedá	reliefný	Drahotuše	m ²	30	4,00	7,5	865	EUR 120x80	23,53	28,24	24,39	29,27	B
	10660903	N	ALMA	600	600	60	hnedá	reliefný	Drahotuše	m ²	22	2,78	7,92	1100	EUR 120x80	24,53	29,44	25,62	30,74	B
	10660908	N					biela	reliefný	Drahotuše	m ²	22	2,78	7,92	1100	EUR 120x80	24,53	29,44	25,62	30,74	B
	10660907	N					čierna	reliefný	Drahotuše	m ²	22	2,78	7,92	1100	EUR 120x80	24,53	29,44	25,62	30,74	B
	10660934	N					pieskovcová	reliefný	Drahotuše	m ²	22	2,78	7,92	1100	EUR 120x80	24,53	29,44	25,62	30,74	B
	10660935	N					šedá	reliefný	Drahotuše	m ²	22	2,78	7,92	1100	EUR 120x80	24,53	29,44	25,62	30,74	B

PLOŠNÁ DLAŽBA

POUŽITIE

Pochôdzne plochy – 33–60 mm

Pojazdné plochy – zodpovedajúci návrh podkladných vrstiev (ŽB doska alebo statickým výpočtom overená skladba podlažia)

VLASTNOSTI

- dlhodobá životnosť, odolnosť voči poveternostným vplyvom
- ekologická nezávadnosť
- rozoberateľnosť a možnosť opakovaného použitia alebo výmeny kusov

UPOZORNENIE

Ukážky a vzorkovníky farieb a povrchov v cenníku, reprodukované ofsetovou tlačou, majú len orientačný charakter a nemusia vierohodne zobrazovať skutočný vzhľad výrobkov.

Farebnosti mimo cenník je možné vyrobiť na zákazku na základe individuálnej dohody s obchodnými manažermi (viď Kontakty str. 73).

Doplňky pre pokládku dlažby nájdete na str. 65.

Sortiment plošných dlažieb, ktoré sú trvalo skladom, je pripravený k okamžitému odberu. V prípade krátkodobého vyčerpania skladových zásob výrobca garantuje, že tieto produkty budú dodané v najkratšom možnom termíne v závislosti na možnostiach výroby a klimatických možnostiach.

Sortiment plošných dlažieb na objednávku je dodávaný s dodacou lehotou 2–4 týždne. Konkrétne dodacie lehoty budú na dotaz potvrdené obchodnými manažermi.

Upravené pohľadové hrany (jedna alebo dve) je možné vyrábať len na zákazku pri dlažbách označených piktogramom H:

- jedna upravená pohľadová hrana (ceny bez DPH):
oblasť I – 7,36 Euro/ks, oblasť II – 7,48 Euro/ks
- dve upravené pohľadové hrany (ceny bez DPH):
oblasť I – 9,47 Euro/ks, oblasť II – 9,59 Euro/ks

Dlažby s upravenými pohľadovými hranami sú vyrábané na zákazku s dodacou lehotou 4–6 týždňov.

Všetky dlažby sú opatrené impregnáciou proti znečisteniu a prenikaniu vody.

Dlažby sú opatrené dodatočnou povrchovou impregnáciou.

POUŽITÉ SKRATKY

BF – bez fazety (ostrá hrana)

HLADKÝ POVRCH



prírodná červená piesková žltá



okrová hnedá čierna

TINA / povrch tryskaný



prírodná červená piesková marhuľová

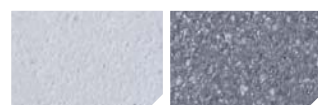

biela čierna

TAŤÁNA / povrch tryskaný



biela hnedá žltá pieskovcová



šedá

TAMARA / povrch tryskaný



prírodná červená piesková marhuľová

výrobca PRESBETON Drahotuše, s.r.o.

TAMARA / povrch reliéfny



pieskovcová hnedá čierna

TARA / povrch tryskaný



prírodná piesková červená

FATIMA / povrch tryskaný



prírodná žltá červená biela



čierna

RITA / povrch reliéfny



pieskovcová muškátová orechová gaštanová



bridlicová

DAREA / povrch reliéfny



hnedá krémová šedá

SIMONA / povrch vymývaný



biela rosso červená hnedá

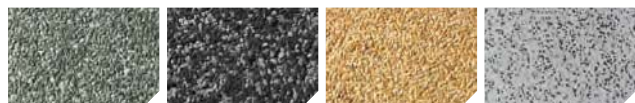

zelená čierna žltá bieločierna



červenočierna mix

GRENA / povrch vymývaný

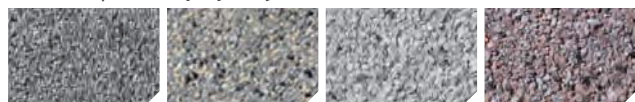

šedá žltá biela hnedá



zelená

GRENA / curling

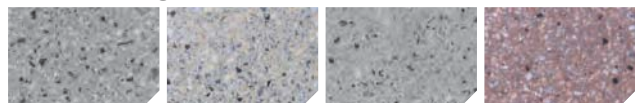

šedá žltá biela hnedá



zelená

GITA, GABRIELA, ŽANETA, BEATA / povrch vymývaný



GITA GABRIELA ŽANETA BEATA

VERONIKA, KAROLÍNA, KRISTÝNA / povrch vymývaný



VERONIKA KAROLÍNA KRISTÝNA

LINDA, PAMELA, RACHEL / povrch brúsený



LINDA PAMELA RACHEL

BIANCA, KARINA, NORA, VIVIAN / povrch brúsený

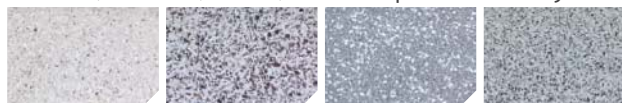

BIANCA KARINA NORA VIVIAN

LINDA, PAMELA, RACHEL / povrch brúseno-tryskaný







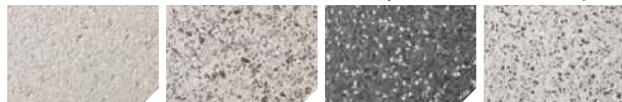

































LINDA PAMELA RACHEL

BIANCA, KARINA, NORA, VIVIAN / povrch brúseno-tryskaný



BIANCA KARINA NORA VIVIAN

















































































PLOŠNÁ DLAŽBA

zobrazenie	obj. kód	pozn.	názov produktu	rozmery (mm)			farba	povrch	výrobný závod	merná jedn.	1 paleta ks	ks/m ²	paleta m ²	hmotnosť výrobkov na pa. (kg)	druh palety	cena Euro/m ² bez DPH/s DPH				ST
				dĺžka	šírka	výška										oblasť I	oblasť II			
	10300100		HLADKÁ BF	300	300	33	prírodná	hladký	Drahotuše	m ²	88	11,11	7,92	615	EUR 120x80	8,56	10,27	9,24	11,08	B
	10300200		HLADKÁ	300	300	35	prírodná	hladký	Drahotuše	m ²	88	11,11	7,92	665	EUR 120x80	8,56	10,27	9,24	11,08	B
	10300201			300	300	35	červená	hladký	Drahotuše	m ²	88	11,11	7,92	665	EUR 120x80	10,96	13,15	11,64	13,96	B
	10300202			300	300	35	piesková	hladký	Drahotuše	m ²	88	11,11	7,92	665	EUR 120x80	10,96	13,15	11,64	13,96	B
	10440399		KARINA	400	400	36	x	brúseno-tryskaný	Drahotuše	m ²	60	6,25	9,60	855	EUR 120x80	23,76	28,51	24,42	29,31	B
	10440499		LINDA	400	400	36	x	brúseno-tryskaný	Drahotuše	m ²	60	6,25	9,60	855	EUR 120x80	23,76	28,51	24,42	29,31	B
	10440800		BIANCA	400	400	36	x	brúseno-tryskaný	Drahotuše	m ²	60	6,25	9,60	855	EUR 120x80	23,76	28,51	24,42	29,31	B
	10440801		PAMELA	400	400	36	x	brúseno-tryskaný	Drahotuše	m ²	60	6,25	9,60	855	EUR 120x80	23,76	28,51	24,42	29,31	B
	10440802		RACHEL	400	400	36	x	brúseno-tryskaný	Drahotuše	m ²	60	6,25	9,60	855	EUR 120x80	23,76	28,51	24,42	29,31	B
	10440803		VIVIAN	400	400	36	x	brúseno-tryskaný	Drahotuše	m ²	60	6,25	9,60	855	EUR 120x80	23,76	28,51	24,42	29,31	B
	10440804		NORA	400	400	36	x	brúseno-tryskaný	Drahotuše	m ²	60	6,25	9,60	855	EUR 120x80	23,76	28,51	24,42	29,31	B
	10170135		GRENA	400	400	36	šedá	curling	Drahotuše	m ²	60	6,25	9,60	855	EUR 120x80	24,56	29,47	25,22	30,27	B
	10170128						žltá	curling	Drahotuše	m ²	60	6,25	9,60	855	EUR 120x80	24,56	29,47	25,22	30,27	B
	10170108						biela	curling	Drahotuše	m ²	60	6,25	9,60	855	EUR 120x80	24,56	29,47	25,22	30,27	B
	10170103						hnedá	curling	Drahotuše	m ²	60	6,25	9,60	855	EUR 120x80	24,56	29,47	25,22	30,27	B
	10170133						zelená	curling	Drahotuše	m ²	60	6,25	9,60	855	EUR 120x80	24,56	29,47	25,22	30,27	B
	10451501		KARINA	400	400	36	x	brúsený	Drahotuše	m ²	60	6,25	9,60	855	EUR 120x80	23,76	28,51	24,42	29,31	B
	10451502		LINDA	400	400	36	x	brúsený	Drahotuše	m ²	60	6,25	9,60	855	EUR 120x80	23,76	28,51	24,42	29,31	B
	10451503		BIANCA	400	400	36	x	brúsený	Drahotuše	m ²	60	6,25	9,60	855	EUR 120x80	23,76	28,51	24,42	29,31	B
	10451504		PAMELA	400	400	36	x	brúsený	Drahotuše	m ²	60	6,25	9,60	855	EUR 120x80	23,76	28,51	24,42	29,31	B
	10451505		RACHEL	400	400	36	x	brúsený	Drahotuše	m ²	60	6,25	9,60	855	EUR 120x80	23,76	28,51	24,42	29,31	B
	10451506		VIVIAN	400	400	36	x	brúsený	Drahotuše	m ²	60	6,25	9,60	855	EUR 120x80	23,76	28,51	24,42	29,31	B
	10451507		NORA	400	400	36	x	brúsený	Drahotuše	m ²	60	6,25	9,60	855	EUR 120x80	23,76	28,51	24,42	29,31	B
	10400100		HLADKÁ	400	400	40	prírodná	hladký	Drahotuše	m ²	57	6,25	9,12	855	EUR 120x80	9,89	11,87	10,59	12,71	B
	10400101						červená	hladký	Drahotuše	m ²	57	6,25	9,12	855	EUR 120x80	12,19	14,63	12,89	15,47	B
	10400102						piesková	hladký	Drahotuše	m ²	57	6,25	9,12	855	EUR 120x80	12,19	14,63	12,89	15,47	B
	10400128						žltá	hladký	Drahotuše	m ²	57	6,25	9,12	855	EUR 120x80	12,19	14,63	12,89	15,47	B
	10400105						okrová	hladký	Drahotuše	m ²	57	6,25	9,12	855	EUR 120x80	12,19	14,63	12,89	15,47	B
	10400103						hnedá	hladký	Drahotuše	m ²	57	6,25	9,12	855	EUR 120x80	12,19	14,63	12,89	15,47	B
	10400107						čierna	hladký	Drahotuše	m ²	57	6,25	9,12	855	EUR 120x80	12,19	14,63	12,89	15,47	B
	10430100		TINA	400	400	40	prírodná	tryskaný	Drahotuše	m ²	57	6,25	9,12	855	EUR 120x80	14,99	17,99	15,69	18,83	B
	10430101						červená	tryskaný	Drahotuše	m ²	57	6,25	9,12	855	EUR 120x80	17,39	20,87	18,09	21,71	B
	10430102						piesková	tryskaný	Drahotuše	m ²	57	6,25	9,12	855	EUR 120x80	17,39	20,87	18,09	21,71	B
	10430111						marhuľová	tryskaný	Drahotuše	m ²	57	6,25	9,12	855	EUR 120x80	17,39	20,87	18,09	21,71	B
	10430108						biela	tryskaný	Drahotuše	m ²	57	6,25	9,12	855	EUR 120x80	17,39	20,87	18,09	21,71	B
	10430107						čierna	tryskaný	Drahotuše	m ²	57	6,25	9,12	855	EUR 120x80	17,39	20,87	18,09	21,71	B
	10430200		TAMARA	400	400	40	prírodná	tryskaný reliéf	Drahotuše	m ²	54	6,25	8,64	810	EUR 120x80	15,02	18,02	15,77	18,92	B
	10430201						červená	tryskaný reliéf	Drahotuše	m ²	54	6,25	8,64	810	EUR 120x80	17,42	20,90	18,17	21,8	B
	10430202						piesková	tryskaný reliéf	Drahotuše	m ²	54	6,25	8,64	810	EUR 120x80	17,42	20,90	18,17	21,8	B
	10430211						marhuľová	tryskaný reliéf	Drahotuše	m ²	54	6,25	8,64	810	EUR 120x80	17,42	20,90	18,17	21,8	B
	10460560		TAĽÁNA	400	400	40	biela	tryskaný	Drahotuše	m ²	57	6,25	9,12	855	EUR 120x80	18,99	22,79	19,69	23,63	B
	10460563						hnedá	tryskaný	Drahotuše	m ²	57	6,25	9,12	855	EUR 120x80	18,99	22,79	19,69	23,63	B
	10460566						žltá	tryskaný	Drahotuše	m ²	57	6,25	9,12	855	EUR 120x80	18,99	22,79	19,69	23,63	B
	10460567						pieskovcová	tryskaný	Drahotuše	m ²	57	6,25	9,12	855	EUR 120x80	18,99	22,79	19,69	23,63	B
	10460568						šedá	tryskaný	Drahotuše	m ²	57	6,25	9,12	855	EUR 120x80	18,99	22,79	19,69	23,63	B

zobrazenie	obj. kód	pozn.	názov produktu	rozmery (mm)			farba	povrch	výrobný závod	merná jedn.	1 paleta ks	ks/m ²	paleta m ²	hmotnosť výrobkov na pal. (kg)	druh palety	cena Euro/m ² bez DPH/s DPH				ST	
				dĺžka	šírka	výška										oblasť I	oblasť II				
	10430335		FATIMA	400	400	40	prírodná	tryskaný	Drahotuše	m ²	57	6,25	9,12	855	EUR 120x80	16,99	20,39	17,69	21,23	B	
	10430301						červená	tryskaný	Drahotuše	m ²	57	6,25	9,12	855	EUR 120x80	18,99	22,79	19,69	23,63	B	
	10430328						žltá	tryskaný	Drahotuše	m ²	57	6,25	9,12	855	EUR 120x80	18,99	22,79	19,69	23,63	B	
	10430308						biela	tryskaný	Drahotuše	m ²	57	6,25	9,12	855	EUR 120x80	18,99	22,79	19,69	23,63	B	
	10430307						čierna	tryskaný	Drahotuše	m ²	57	6,25	9,12	855	EUR 120x80	18,99	22,79	19,69	23,63	B	
	10480567		RITA	400	400	40	pieskoccová	reliéfny	Drahotuše	m ²	57	6,25	9,12	855	EUR 120x80	17,39	20,87	18,09	21,71	B	
	10480569						muškátová	reliéfny	Drahotuše	m ²	57	6,25	9,12	855	EUR 120x80	17,39	20,87	18,09	21,71	B	
	10480570						orechová	reliéfny	Drahotuše	m ²	57	6,25	9,12	855	EUR 120x80	17,39	20,87	18,09	21,71	B	
	10480571						gaštanová	reliéfny	Drahotuše	m ²	57	6,25	9,12	855	EUR 120x80	17,39	20,87	18,09	21,71	B	
	10480572						bridlicová	reliéfny	Drahotuše	m ²	57	6,25	9,12	855	EUR 120x80	17,39	20,87	18,09	21,71	B	
	10420299		GITA	400	400	40	x	vymývaný	Drahotuše	m ²	57	6,25	9,12	855	EUR 120x80	13,79	16,55	14,49	17,39	B	
	10420199		GABRIELA	400	400	40	x	vymývaný	Drahotuše	m ²	57	6,25	9,12	855	EUR 120x80	13,79	16,55	14,49	17,39	B	
	10420399		BEATA	400	400	40	x	vymývaný	Drahotuše	m ²	57	6,25	9,12	855	EUR 120x80	17,79	21,35	18,49	22,19	B	
	10420499		ŽANETA	400	400	40	x	vymývaný	Drahotuše	m ²	57	6,25	9,12	855	EUR 120x80	17,79	21,35	18,49	22,19	B	
	10420599		KAROLÍNA	400	400	40	x	vymývaný	Drahotuše	m ²	57	6,25	9,12	855	EUR 120x80	17,79	21,35	18,49	22,19	B	
	10420699		KRISTÝNA	400	400	40	x	vymývaný	Drahotuše	m ²	57	6,25	9,12	855	EUR 120x80	17,79	21,35	18,49	22,19	B	
	10420799		VERONIKA	400	400	40	x	vymývaný	Drahotuše	m ²	57	6,25	9,12	855	EUR 120x80	17,79	21,35	18,49	22,19	B	
	10470560		SIMONA	400	400	40	biela	vymývaný	Drahotuše	m ²	57	6,25	9,12	855	EUR 120x80	19,79	23,75	20,49	24,59	B	
	10470561						rosso	vymývaný	Drahotuše	m ²	57	6,25	9,12	855	EUR 120x80	19,79	23,75	20,49	24,59	B	
	10470562						červená	vymývaný	Drahotuše	m ²	57	6,25	9,12	855	EUR 120x80	19,79	23,75	20,49	24,59	B	
	10470563						hnedá	vymývaný	Drahotuše	m ²	57	6,25	9,12	855	EUR 120x80	19,79	23,75	20,49	24,59	B	
	10470564						zelená	vymývaný	Drahotuše	m ²	57	6,25	9,12	855	EUR 120x80	19,79	23,75	20,49	24,59	B	
	10470565						čierna	vymývaný	Drahotuše	m ²	57	6,25	9,12	855	EUR 120x80	19,79	23,75	20,49	24,59	B	
	10470566						žltá	vymývaný	Drahotuše	m ²	57	6,25	9,12	855	EUR 120x80	19,79	23,75	20,49	24,59	B	
	10470567						bíločierna	vymývaný	Drahotuše	m ²	57	6,25	9,12	855	EUR 120x80	19,79	23,75	20,49	24,59	B	
	10470568						červenocierna	vymývaný	Drahotuše	m ²	57	6,25	9,12	855	EUR 120x80	19,79	23,75	20,49	24,59	B	
10470569		mix	vymývaný	Drahotuše	m ²	57	6,25	9,12	855	EUR 120x80	19,79	23,75	20,49	24,59	B						
	10450800		GRENA	400	400	40	šedá	vymývaný	Drahotuše	m ²	57	6,25	9,12	855	EUR 120x80	19,79	23,75	20,49	24,59	B	
	10450828						žltá	vymývaný	Drahotuše	m ²	57	6,25	9,12	855	EUR 120x80	19,79	23,75	20,49	24,59	B	
	10450808						biela	vymývaný	Drahotuše	m ²	57	6,25	9,12	855	EUR 120x80	19,79	23,75	20,49	24,59	B	
	10450803						hnedá	vymývaný	Drahotuše	m ²	57	6,25	9,12	855	EUR 120x80	19,79	23,75	20,49	24,59	B	
	10450833						zelená	vymývaný	Drahotuše	m ²	57	6,25	9,12	855	EUR 120x80	19,79	23,75	20,49	24,59	B	
	10450100		TARA	400	400	50	prírodná	tryskaný	Drahotuše	m ²	45	6,25	7,20	855	EUR 120x80	12,35	14,82	13,25	15,9	B	
	10450101						červená	tryskaný	Drahotuše	m ²	45	6,25	7,20	855	EUR 120x80	14,35	17,22	15,25	18,3	B	
	10450102						piesková	tryskaný	Drahotuše	m ²	45	6,25	7,20	855	EUR 120x80	14,35	17,22	15,25	18,3	B	
	10500100		HLADKÁ BF	500	500	48	prírodná	hladký	Drahotuše	m ²	32	4,00	8,00	870	EUR 120x80	10,70	12,84	11,53	13,84	B	
		10500200		HLADKÁ	500	500	50	prírodná	hladký	Drahotuše	m ²	32	4,00	8,00	920	EUR 120x80	10,73	12,88	11,59	13,91	B
		10500201						červená	hladký	Drahotuše	m ²	32	4,00	8,00	920	EUR 120x80	13,13	15,76	13,99	16,79	B
10500202			piesková					hladký	Drahotuše	m ²	32	4,00	8,00	920	EUR 120x80	13,13	15,76	13,99	16,79	B	
	10530100		TINA	500	500	50	prírodná	tryskaný	Drahotuše	m ²	32	4,00	8,00	920	EUR 120x80	16,33	19,6	17,19	20,63	B	
	10530101						červená	tryskaný	Drahotuše	m ²	32	4,00	8,00	920	EUR 120x80	18,33	22	19,19	23,03	B	
	10530102						piesková	tryskaný	Drahotuše	m ²	32	4,00	8,00	920	EUR 120x80	18,33	22	19,19	23,03	B	
	10530111						marhuľová	tryskaný	Drahotuše	m ²	32	4,00	8,00	920	EUR 120x80	18,33	22	19,19	23,03	B	
	10530107						čierna	tryskaný	Drahotuše	m ²	32	4,00	8,00	920	EUR 120x80	18,33	22	19,19	23,03	B	
	10530200						prírodná	tryskaný reliéf	Drahotuše	m ²	32	4,00	8,00	920	EUR 120x80	16,33	19,6	17,19	20,63	B	
	10530201		TAMARA	500	500	50	červená	tryskaný reliéf	Drahotuše	m ²	32	4,00	8,00	920	EUR 120x80	18,33	22	19,19	23,03	B	
	10530202						piesková	tryskaný reliéf	Drahotuše	m ²	32	4,00	8,00	920	EUR 120x80	18,33	22	19,19	23,03	B	
	10530211						marhuľová	tryskaný reliéf	Drahotuše	m ²	32	4,00	8,00	920	EUR 120x80	18,33	22	19,19	23,03	B	

PLOŠNÁ DLAŽBA

zobrazenie	obj. kód	pozn.	názov produktu	rozmery (mm)			farba	povrch	výrobný závod	merná jedn.	1 paleta ks	ks/m ²	paleta m ²	hmotnosť výrobkov na pal. (kg)	druh palety	cena Euro/m ² bez DPH/s DPH				ST
				dĺžka	šírka	výška										oblasť I	oblasť II			
	10500308		TAĽANA	500	500	50	biela	tryskaný	Drahotuše	m ²	32	4,00	8,00	920	EUR 120x80	19,13	22,96	19,99	23,99	B
	10500303						hnedá	tryskaný	Drahotuše	m ²	32	4,00	8,00	920	EUR 120x80	19,13	22,96	19,99	23,99	B
	10500328						žltá	tryskaný	Drahotuše	m ²	32	4,00	8,00	920	EUR 120x80	19,13	22,96	19,99	23,99	B
	10500334						pieskovcová	tryskaný	Drahotuše	m ²	32	4,00	8,00	920	EUR 120x80	19,13	22,96	19,99	23,99	B
	10500300						šedá	tryskaný	Drahotuše	m ²	32	4,00	8,00	920	EUR 120x80	19,13	22,96	19,99	23,99	B
	10520299		GITA	500	500	50	x	vymývaný	Drahotuše	m ²	32	4,00	8,00	920	EUR 120x80	15,93	19,12	16,79	20,15	B
	10520199		GABRIELA	500	500	50	x	vymývaný	Drahotuše	m ²	32	4,00	8,00	920	EUR 120x80	15,93	19,12	16,79	20,15	B
	10520399		BEATA	500	500	50	x	vymývaný	Drahotuše	m ²	32	4,00	8,00	920	EUR 120x80	18,73	22,48	19,59	23,51	B
	10520499		ŽANETA	500	500	50	x	vymývaný	Drahotuše	m ²	32	4,00	8,00	920	EUR 120x80	18,73	22,48	19,59	23,51	B
	10500808		SIMONA	500	500	50	biela	vymývaný	Drahotuše	m ²	32	4,00	8,00	920	EUR 120x80	20,73	24,88	21,59	25,91	B
	10500832						rosso	vymývaný	Drahotuše	m ²	32	4,00	8,00	920	EUR 120x80	20,73	24,88	21,59	25,91	B
	10500801						červená	vymývaný	Drahotuše	m ²	32	4,00	8,00	920	EUR 120x80	20,73	24,88	21,59	25,91	B
	10500803						hnedá	vymývaný	Drahotuše	m ²	32	4,00	8,00	920	EUR 120x80	20,73	24,88	21,59	25,91	B
	10500833						zelená	vymývaný	Drahotuše	m ²	32	4,00	8,00	920	EUR 120x80	20,73	24,88	21,59	25,91	B
	10500807						čierna	vymývaný	Drahotuše	m ²	32	4,00	8,00	920	EUR 120x80	20,73	24,88	21,59	25,91	B
	10500828						žltá	vymývaný	Drahotuše	m ²	32	4,00	8,00	920	EUR 120x80	20,73	24,88	21,59	25,91	B
	10600701		KARINA	600	400	36	x	brúseno-tryskaný	Drahotuše	m ²	40	4,17	9,60	855	EUR 120x80	24,16	28,99	24,82	29,78	B
	10600702		LINDA	600	400	36	x	brúseno-tryskaný	Drahotuše	m ²	40	4,17	9,60	855	EUR 120x80	24,16	28,99	24,82	29,78	B
	10600703		BIANCA	600	400	36	x	brúseno-tryskaný	Drahotuše	m ²	40	4,17	9,60	855	EUR 120x80	24,16	28,99	24,82	29,78	B
	10600704		PAMELA	600	400	36	x	brúseno-tryskaný	Drahotuše	m ²	40	4,17	9,60	855	EUR 120x80	24,16	28,99	24,82	29,78	B
	10600705		RACHEL	600	400	36	x	brúseno-tryskaný	Drahotuše	m ²	40	4,17	9,60	855	EUR 120x80	24,16	28,99	24,82	29,78	B
	10600706		VIVIAN	600	400	36	x	brúseno-tryskaný	Drahotuše	m ²	40	4,17	9,60	855	EUR 120x80	24,16	28,99	24,82	29,78	B
	10600707		NORA	600	400	36	x	brúseno-tryskaný	Drahotuše	m ²	40	4,17	9,60	855	EUR 120x80	24,16	28,99	24,82	29,78	B
	10600100		HLADKÁ	600	400	40	prírodná	hladký	Drahotuše	m ²	38	4,17	9,12	855	EUR 120x80	10,19	12,23	10,89	13,07	B
	10600101						červená	hladký	Drahotuše	m ²	38	4,17	9,12	855	EUR 120x80	12,19	14,63	12,89	15,47	B
	10600102						piesková	hladký	Drahotuše	m ²	38	4,17	9,12	855	EUR 120x80	12,19	14,63	12,89	15,47	B
	10630100		TINA	600	400	40	prírodná	tryskaný	Drahotuše	m ²	38	4,17	9,12	855	EUR 120x80	14,19	17,03	14,89	17,87	B
	10630101						červená	tryskaný	Drahotuše	m ²	38	4,17	9,12	855	EUR 120x80	16,59	19,91	17,29	20,75	B
	10630102						piesková	tryskaný	Drahotuše	m ²	38	4,17	9,12	855	EUR 120x80	16,59	19,91	17,29	20,75	B
	10630111						marhuľová	tryskaný	Drahotuše	m ²	38	4,17	9,12	855	EUR 120x80	16,59	19,91	17,29	20,75	B
	10630107						čierna	tryskaný	Drahotuše	m ²	38	4,17	9,12	855	EUR 120x80	16,59	19,91	17,29	20,75	B
	10630200		TAMARA	600	400	40	prírodná	tryskaný reliéf	Drahotuše	m ²	36	4,17	8,64	810	EUR 120x80	14,22	17,06	14,97	17,96	B
	10630201						červená	tryskaný reliéf	Drahotuše	m ²	36	4,17	8,64	810	EUR 120x80	16,62	19,94	17,37	20,84	B
	10630202						piesková	tryskaný reliéf	Drahotuše	m ²	36	4,17	8,64	810	EUR 120x80	16,62	19,94	17,37	20,84	B
	10630211						marhuľová	tryskaný reliéf	Drahotuše	m ²	36	4,17	8,64	810	EUR 120x80	16,62	19,94	17,37	20,84	B
	10600308		TAĽANA	600	400	40	biela	tryskaný	Drahotuše	m ²	38	4,17	9,12	855	EUR 120x80	18,99	22,79	19,69	23,63	B
	10600303						hnedá	tryskaný	Drahotuše	m ²	38	4,17	9,12	855	EUR 120x80	18,99	22,79	19,69	23,63	B
	10600328						žltá	tryskaný	Drahotuše	m ²	38	4,17	9,12	855	EUR 120x80	18,99	22,79	19,69	23,63	B
	10600334						pieskovcová	tryskaný	Drahotuše	m ²	38	4,17	9,12	855	EUR 120x80	18,99	22,79	19,69	23,63	B
	10600300						šedá	tryskaný	Drahotuše	m ²	38	4,17	9,12	855	EUR 120x80	18,99	22,79	19,69	23,63	B
	10640958		DAREA	600	400	40	krémová	reliéfny	Drahotuše	m ²	38	4,17	9,12	855	EUR 120x80	16,99	20,39	17,69	21,23	B
	10640903						hnedá	reliéfny	Drahotuše	m ²	38	4,17	9,12	855	EUR 120x80	16,99	20,39	17,69	21,23	B
	10640935						šedá	reliéfny	Drahotuše	m ²	38	4,17	9,12	855	EUR 120x80	16,99	20,39	17,69	21,23	B
	10630934		TAMARA	600	400	40	pieskovcová	reliéfny	Drahotuše	m ²	34	4,17	8,16	765	EUR 120x80	17,02	20,42	17,77	21,32	B
	10630903						hnedá	reliéfny	Drahotuše	m ²	34	4,17	8,16	765	EUR 120x80	17,02	20,42	17,77	21,32	B
	10630907						čierna	reliéfny	Drahotuše	m ²	34	4,17	8,16	765	EUR 120x80	17,02	20,42	17,77	21,32	B
	10620299		GITA	600	400	40	x	vymývaný	Drahotuše	m ²	38	4,17	9,12	855	EUR 120x80	13,79	16,55	14,49	17,39	B
	10620199		GABRIELA	600	400	40	x	vymývaný	Drahotuše	m ²	38	4,17	9,12	855	EUR 120x80	13,79	16,55	14,49	17,39	B
	10620399		BEATA	600	400	40	x	vymývaný	Drahotuše	m ²	38	4,17	9,12	855	EUR 120x80	17,79	21,35	18,49	22,19	B
	10620499		ŽANETA	600	400	40	x	vymývaný	Drahotuše	m ²	38	4,17	9,12	855	EUR 120x80	17,79	21,35	18,49	22,19	B

zobrazenie	obj. kód	pozn.	názov produktu	rozmery (mm)			farba	povrch	výrobný závod	merná jedn.	1 paleta ks	ks/m ²	paleta m ²	hmotnosť výrobkov na pal. (kg)	druh palety	cena Euro/m ² bez DPH/s DPH				ST
				dĺžka	šírka	výška										oblasť I		oblasť II		
	10600808		SIMONA	600	400	40	biela	vymývavý	Drahotuše	m ²	38	4,17	9,12	855	EUR 120x80	19,79	23,75	20,49	24,59	B
	10600832	 					rosso	vymývavý	Drahotuše	m ²	38	4,17	9,12	855	EUR 120x80	19,79	23,75	20,49	24,59	B
	10600801						červená	vymývavý	Drahotuše	m ²	38	4,17	9,12	855	EUR 120x80	19,79	23,75	20,49	24,59	B
	10600803	 					hnedá	vymývavý	Drahotuše	m ²	38	4,17	9,12	855	EUR 120x80	19,79	23,75	20,49	24,59	B
	10600833	 					zelená	vymývavý	Drahotuše	m ²	38	4,17	9,12	855	EUR 120x80	19,79	23,75	20,49	24,59	B
	10600807						čierna	vymývavý	Drahotuše	m ²	38	4,17	9,12	855	EUR 120x80	19,79	23,75	20,49	24,59	B
	10600828						žltá	vymývavý	Drahotuše	m ²	38	4,17	9,12	855	EUR 120x80	19,79	23,75	20,49	24,59	B
	10660100		HLADKÁ	600	600	60	prírodná	hladký	Drahotuše	m ²	24	2,78	8,64	1200	EUR 120x80	15,31	18,37	16,38	19,66	B
	10660101						červená	hladký	Drahotuše	m ²	24	2,78	8,64	1200	EUR 120x80	18,11	21,73	19,18	23,02	B
	10660102						piesková	hladký	Drahotuše	m ²	24	2,78	8,64	1200	EUR 120x80	18,11	21,73	19,18	23,02	B
	10660128						žltá	hladký	Drahotuše	m ²	24	2,78	8,64	1200	EUR 120x80	18,11	21,73	19,18	23,02	B
	10660105	 					okrová	hladký	Drahotuše	m ²	24	2,78	8,64	1200	EUR 120x80	18,11	21,73	19,18	23,02	B
	10660103	 					hnedá	hladký	Drahotuše	m ²	24	2,78	8,64	1200	EUR 120x80	18,11	21,73	19,18	23,02	B
	10660107	 					čierna	hladký	Drahotuše	m ²	24	2,78	8,64	1200	EUR 120x80	18,11	21,73	19,18	23,02	B
	10660200		TINA	600	600	60	prírodná	tryskaný	Drahotuše	m ²	24	2,78	8,64	1200	EUR 120x80	16,91	20,29	17,98	21,58	B
	10660201						červená	tryskaný	Drahotuše	m ²	24	2,78	8,64	1200	EUR 120x80	19,71	23,65	20,78	24,94	B
	10660202						piesková	tryskaný	Drahotuše	m ²	24	2,78	8,64	1200	EUR 120x80	19,71	23,65	20,78	24,94	B
	10660111	 					marhulová	tryskaný	Drahotuše	m ²	24	2,78	8,64	1200	EUR 120x80	19,71	23,65	20,78	24,94	B
	10660108	 					biela	tryskaný	Drahotuše	m ²	24	2,78	8,64	1200	EUR 120x80	19,71	23,65	20,78	24,94	B
	10660407	 					čierna	tryskaný	Drahotuše	m ²	24	2,78	8,64	1200	EUR 120x80	19,71	23,65	20,78	24,94	B
	10660408	 					biela	tryskaný	Drahotuše	m ²	24	2,78	8,64	1200	EUR 120x80	22,51	27,01	23,58	28,30	B
	10660303	 	TAĀĀNA	600	600	60	hnedá	tryskaný	Drahotuše	m ²	24	2,78	8,64	1200	EUR 120x80	22,51	27,01	23,58	28,30	B
	10660328	 					žltá	tryskaný	Drahotuše	m ²	24	2,78	8,64	1200	EUR 120x80	22,51	27,01	23,58	28,30	B
	10660334						pieskovcová	tryskaný	Drahotuše	m ²	24	2,78	8,64	1200	EUR 120x80	22,51	27,01	23,58	28,30	B
	10660300	 					šedá	tryskaný	Drahotuše	m ²	24	2,78	8,64	1200	EUR 120x80	22,51	27,01	23,58	28,30	B
	10660335	 					prírodná	tryskaný	Drahotuše	m ²	24	2,78	8,64	1200	EUR 120x80	19,71	23,65	20,78	24,94	B
	10660428	 	FĀTIMA	600	600	60	žltá	tryskaný	Drahotuše	m ²	24	2,78	8,64	1200	EUR 120x80	21,71	26,05	22,78	27,34	B
	10660401	 					červená	tryskaný	Drahotuše	m ²	24	2,78	8,64	1200	EUR 120x80	21,71	26,05	22,78	27,34	B
	10660508	 					biela	tryskaný	Drahotuše	m ²	24	2,78	8,64	1200	EUR 120x80	21,71	26,05	22,78	27,34	B
	10660507	 					čierna	tryskaný	Drahotuše	m ²	24	2,78	8,64	1200	EUR 120x80	21,71	26,05	22,78	27,34	B
	10660299						GITA	600	600	60	x	vymývavý	Drahotuše	m ²	24	2,78	8,64	1200	EUR 120x80	21,71
	10660199		GĀBRIELA	600	600	60	x	vymývavý	Drahotuše	m ²	24	2,78	8,64	1200	EUR 120x80	21,71	26,05	22,78	27,34	B
	10660399		BEĀTA	600	600	60	x	vymývavý	Drahotuše	m ²	24	2,78	8,64	1200	EUR 120x80	23,31	27,97	24,38	29,26	B
	10660499		ŽĀNETA	600	600	60	x	vymývavý	Drahotuše	m ²	24	2,78	8,64	1200	EUR 120x80	23,31	27,97	24,38	29,26	B
	10660560	 	SIMONA	600	600	60	biela	vymývavý	Drahotuše	m ²	24	2,78	8,64	1200	EUR 120x80	27,71	33,25	28,78	34,54	B
10660561	 	rosso					vymývavý	Drahotuše	m ²	24	2,78	8,64	1200	EUR 120x80	27,71	33,25	28,78	34,54	B	
10660562	 	červená					vymývavý	Drahotuše	m ²	24	2,78	8,64	1200	EUR 120x80	27,71	33,25	28,78	34,54	B	
10660563	 	hnedá					vymývavý	Drahotuše	m ²	24	2,78	8,64	1200	EUR 120x80	27,71	33,25	28,78	34,54	B	
10660564	 	zelená					vymývavý	Drahotuše	m ²	24	2,78	8,64	1200	EUR 120x80	27,71	33,25	28,78	34,54	B	
10660565	 	čierna					vymývavý	Drahotuše	m ²	24	2,78	8,64	1200	EUR 120x80	27,71	33,25	28,78	34,54	B	
10660566	 	žltá					vymývavý	Drahotuše	m ²	24	2,78	8,64	1200	EUR 120x80	27,71	33,25	28,78	34,54	B	
	10660800		GREĀNA	600	600	60	šedá	vymývavý	Drahotuše	m ²	24	2,78	8,64	1200	EUR 120x80	27,71	33,25	28,78	34,54	B
	10660828	 					žltá	vymývavý	Drahotuše	m ²	24	2,78	8,64	1200	EUR 120x80	27,71	33,25	28,78	34,54	B
	10660808	 					biela	vymývavý	Drahotuše	m ²	24	2,78	8,64	1200	EUR 120x80	27,71	33,25	28,78	34,54	B
	10660803	 					hnedá	vymývavý	Drahotuše	m ²	24	2,78	8,64	1200	EUR 120x80	27,71	33,25	28,78	34,54	B
	10660833	 					zelená	vymývavý	Drahotuše	m ²	24	2,78	8,64	1200	EUR 120x80	27,71	33,25	28,78	34,54	B

PLOŠNÁ DLAŽBA – REZANÉ FORMÁTY

výrobca PRESBETON Drahotuše, s.r.o.

SLUŽBY

a) rezané formáty budú dodávané v minim. dodacích lehotách, potrebných k realizácii objednávky (bežne do 3 dňov), v náročných prípadoch bude dodacia lehota upresnená výrobným závozom.

b) rezanie dlažieb podľa prania zákazníka – podľa vybraného vzoru skladby, dlažby, alebo podľa vlastného vzoru a druhu dlažby bude vybraná dlažba narezaná **po dohode s výrobným závozom PRESBETON Drahotuše, s.r.o.** (dlhšia dodacia lehota, cenová kalkulácia podľa náročnosti)

ZÁKLADNÁ PONUKA

VZOR PDN 1-S1 / DLAŽBA SIMONA

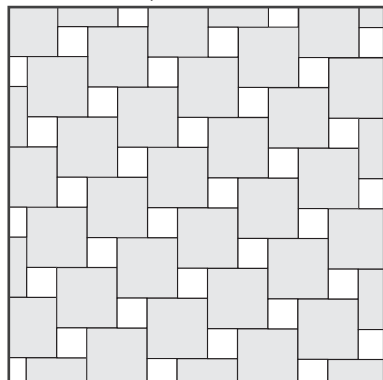

Povrch: vymývaný
 Rozmery a spotreba na 1 m²:
 – žltá 400 x 400 mm – 5 ks
 – hnedá 198 x 198 mm (rez) – 5 ks

VZOR PDN 1-S2 / DLAŽBA SIMONA

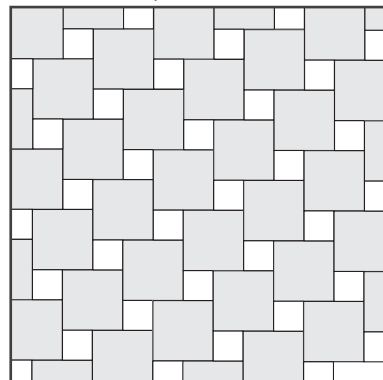

Povrch: vymývaný
 Rozmery a spotreba na 1 m²:
 – biela 400 x 400 mm – 5 ks
 – zelená 198 x 198 mm (rez) – 5 ks

VZOR PDN 1-1 / DLAŽBA TAĀTĀNA

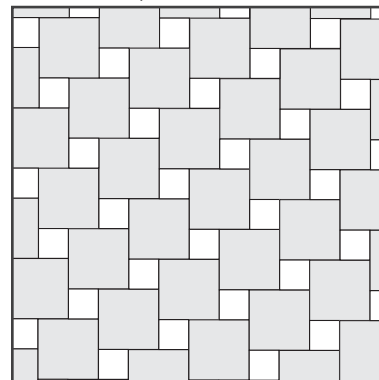

Povrch: tryskaný
 Rozmery a spotreba na 1 m²:
 – hnedá 400 x 400 mm – 5 ks
 – pieskovcová 198 x 198 mm (rez) – 5 ks

VZOR PDN 2 / DLAŽBA SIMONA

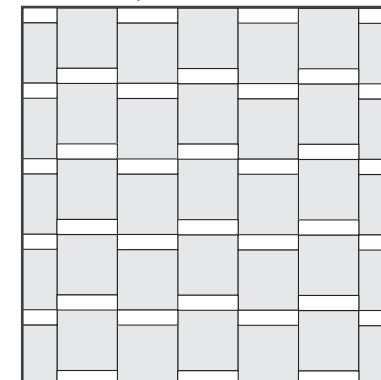

Povrch: vymývaný
 Rozmery a spotreba na 1 m²:
 – žltá 400 x 400 mm – 5 ks
 – biela 400 x 98 mm (rez) – 5 ks

VZOR PDN 3 / DLAŽBA SIMONA

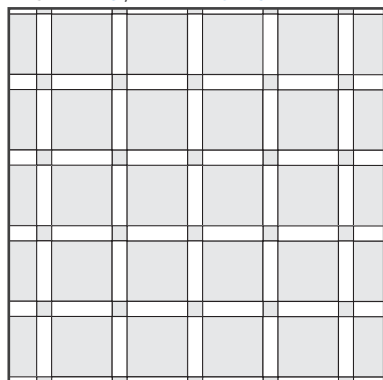

Povrch: vymývaný
 Rozmery a spotreba na 1 m²:
 – čierna 400 x 400 mm – 4 ks
 – biela 400 x 98 mm (rez) – 8 ks
 – čierna 98 x 98 mm (rez) – 4 ks

VZOR PDN 4 / DLAŽBA SIMONA

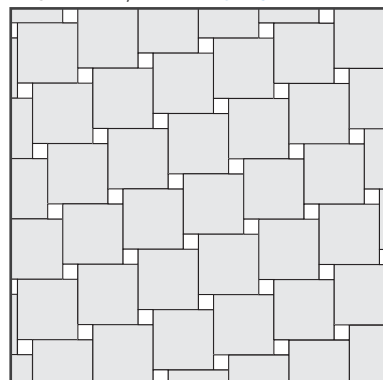

Povrch: vymývaný
 Rozmery a spotreba na 1 m²:
 – červená 400 x 400 mm – 5,88 ks
 – biela 98 x 98 mm (rez) – 6 ks

VZOR PDN 5 / DLAŽBA SIMONA

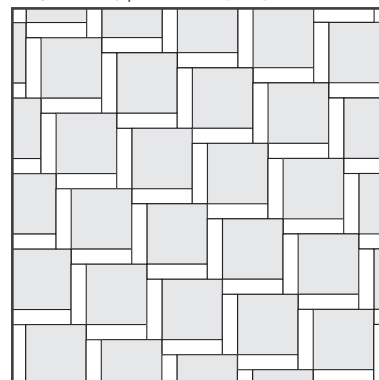

Povrch: vymývaný
 Rozmery a spotreba na 1 m²:
 – zelená 400 x 400 mm – 4,125 ks
 – biela 400 x 98 mm (rez) – 8,5 ks

VZOR PDN 6 / DLAŽBA TAĀTĀNA

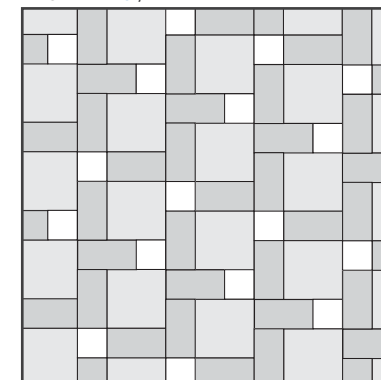

Povrch: vymývaný
 Rozmery a spotreba na 1 m²:
 – biela 400 x 400 mm – 2,25 ks
 – šedá 400 x 198 mm (rez) – 6,5 ks
 – pieskovcová 198 x 198 mm (rez) – 3 ks

ZÁKLADNÁ PONUKA

VZOR PDN 7 / DLAŽBA TAĹÁNA

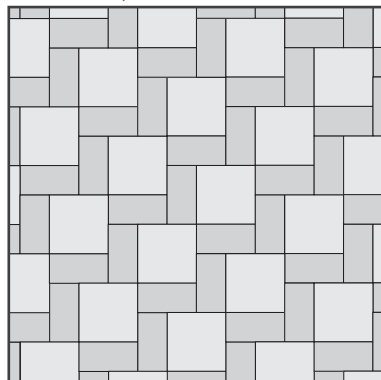

Povrch: tryskaný

Rozmery a spotreba na 1 m²:

- biela 400 x 400 mm – 3,25 ks
- žltá 400 x 198 mm (rez) – 6 ks

VZOR PDN 8 / DLAŽBA TAĹÁNA

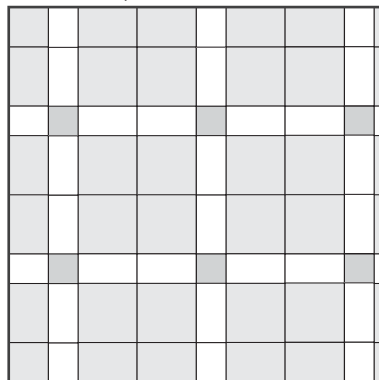

Povrch: tryskaný

Rozmery a spotreba na 1 m²:

- šedá 400 x 400 mm – 4 ks
- biela 400 x 198 mm (rez) – 4 ks
- šedá 198 x 198 mm (rez) – 1 ks

VZOR PDN 9 / DLAŽBA TAĹÁNA

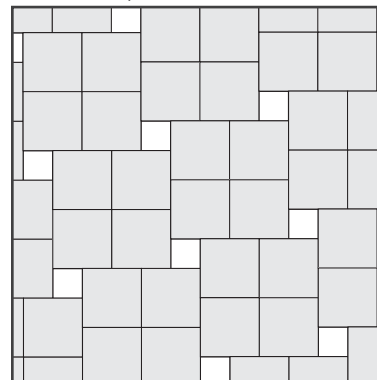

Povrch: tryskaný

Rozmery a spotreba na 1 m²:

- hnedá 400 x 400 mm – 5,75 ks
- šedá 198 x 198 mm (rez) – 2 ks

VZOR PDN 10 / DLAŽBA TAĹÁNA

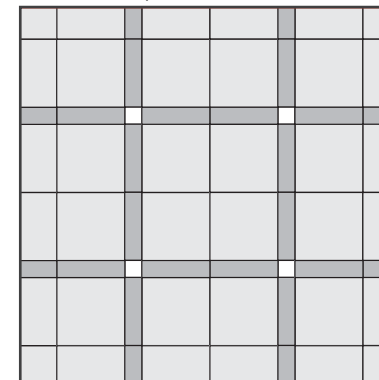

Povrch: tryskaný

Rozmery a spotreba na 1 m²:

- žltá 400 x 400 mm – 4 ks
- šedá 400 x 98 mm (rez) – 8 ks
- biela 98 x 98 mm (rez) – 4 ks

VZOR PDN 11 / DLAŽBA VIVIAN, BIANCA

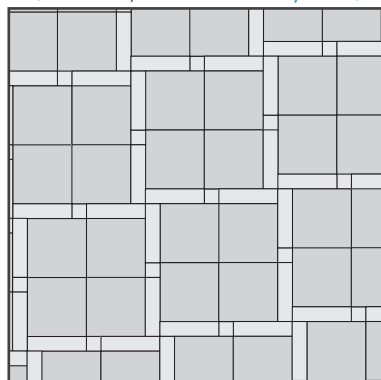

Povrch: brúseno-tryskaný

Rozmery a spotreba na 1 m²:

- VIVIAN 400 x 400 mm – 4 ks
- BIANCA 400 x 98 mm (rez) – 8 ks
- BIANCA 98 x 98 mm (rez) – 4 ks

VZOR PDN 12 / DLAŽBA PAMELA, LINDA

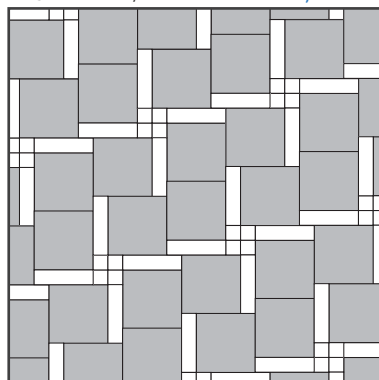

Povrch: brúseno-tryskaný

Rozmery a spotreba na 1 m²:

- PAMELA 400 x 400 mm – 4,88 ks
- LINDA 400 x 98 mm (rez) – 4,5 ks
- LINDA 98 x 98 mm (rez) – 4 ks

REZY: 1 rez = 2,69 Euro (bez DPH)

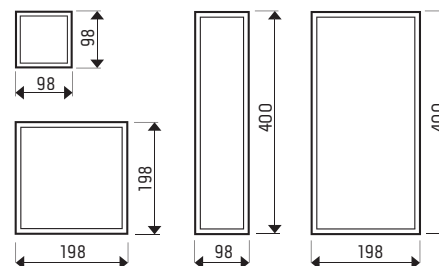

Štandardný výrobok má rozmer 400 x 400 x 40 mm, rezané diely sú označené v zátvorke „rez“ majú o 2 mm menší rozmer. Rezané formáty tvoria doplnkové príslušenstvo k základnému formátu plošných dlažieb 400 x 400 x 40 mm (alt. 600 x 400 x 40 mm), sú určené k doplneniu skladieb zo základných formátov a nie sú určené k samostatnému dláždeniu.

Spotreba jednotlivých formátov môže byť u zložitejších skladieb ovplyvnená konkrétnou pozíciou základných obrazcov v ploche a môže sa mierne líšiť od uvedených údajov. Pri použití skladieb rezaných formátov u plôch zložitejších tvarov doporučujeme urobiť kalkuláciu spotreby na základe zakreslenia skladby do daného tvaru (výkresová dokumentácia).

Spracovanie objednávok:
PRESBETON Drahotuše, s. r. o.,
Hranická 272, 753 61 Drahotuše
E-mail: drahotuse@presbeton.cz,
Telefón: +420 581 616 150

NATURAL DLAŽBA

POUŽITIE

Pochôdzne plochy – 40–60, 100 mm

BARK 3, 4 – pojazdné plochy – ľahká prevádzka (osobný automobil) – 100 mm

VLASTNOSTI

- dlhodobá životnosť, odolnosť voči poveternostným vplyvom
- ekologická nezávadnosť
- rozoberateľnosť a možnosť opakovaného použitia alebo výmeny kusov

UPOZORNENIE

Ukážky a vzorkovníky farieb a povrchov v cenníku, reprodukované ofsetovou tlačou, majú len orientačný charakter a nemusia vierohodne zobrazovať skutočný vzhľad výrobkov.

Farebnosti mimo cenník je možné vyrobiť na zákazku na základe individuálnej dohody s obchodnými manažérmi (viď Kontakty str. 73).

Doplňky pre pokládku dlažby nájdete na str. 65. Obrubníky k Natural dlažbám nájdete na str. 35–36.

Technický parameter „paleta/m²“ je uvádzaný vrátane doporučenej špáry.

Natural dlažby sú opatrené impregnáciou proti znečisteniu a prenikaniu vody.

výrobca PRESBETON Nova, s.r.o.

LIMA / povrch reliéfny



karamelová

RIGA / povrch reliéfny



olivová

čierna

KOBE / povrch hladký



čierna

BARK / povrch reliéfny



prírodná

hnedá

TOGO 1, 3, 4 / povrch reliéfny



hnedá – jemná drážka

TOGO 2 / povrch reliéfny



hnedá – hrubá drážka

DAKAR / povrch reliéfny



bridlicová

ELIP / povrch reliéfny



prírodná

LANE / povrch reliéfny



čierna

ROTO / povrch reliéfny

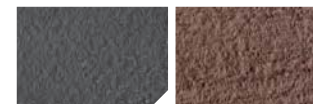

čierna

hnedá

LUTI / povrch reliéfny



čierna

RUVIDO / povrch reliéfny



pieskovcová

DETRA / povrch reliéfny

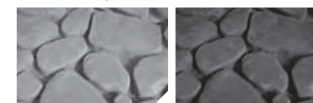

prírodná

čierna

SOLETA / povrch reliéfny



pieskovcová

biela



FLOE / povrch tryskaný





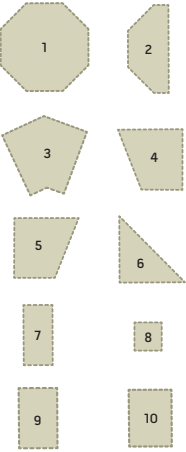
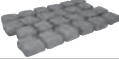

prírodná

zobrazenie	obj. kód	názov produktu	rozmery (mm)				farba	povrch	výrobný závod	merná jedn.	počet ks/m ²	plocha ks/m ²	1 kus kg	paleta m ²	1 paleta ks	hmotnosť výrobkov na pal. (kg)	druh palety	cena Euro/ks bez DPH/s DPH				ST
			dĺžka	šírka	výška	polo-měr												oblasť I	oblasť II			
	13010117	LIMA 1	215	215	45	x	karamelová	reliefný	Chváľkovice	ks	21,63	0,05	4,90	7,60	150	735	EUR 120x80	1,42	1,70	1,48	1,78	C
	13010217	LIMA 2	440	215	45	x	karamelová	reliefný	Chváľkovice	ks	10,57	0,09	9,80	6,08	60	588	EUR 120x80	2,77	3,32	2,92	3,50	C
	13010317	LIMA 3	440	440	45	x	karamelová	reliefný	Chváľkovice	ks	5,17	0,19	20,10	4,05	20	402	EUR 120x80	5,37	6,44	5,69	6,83	C
	13010417	LIMA 4	670	440	45	x	karamelová	reliefný	Chváľkovice	ks	3,39	0,29	30,30	6,12	20	606	EUR 120x80	7,94	9,53	8,41	10,09	C
	13011016	LIMA ZOSTAVA KRUIH	3140	3140	45	x	karamelová	reliefný	Chváľkovice	ks	x	9,86	x	x	x	x	EUR 120x80	253,43	304,12	260,93	313,12	C
	13011117	LIMA KRUIH 1	695	440	45	455	karamelová	reliefný	Chváľkovice	ks	x	0,12	12,00	x	x	x	x	3,64	4,37	3,74	4,49	C
	13011217	LIMA KRUIH 2	295	310	45	780	karamelová	reliefný	Chváľkovice	ks	x	0,07	6,80	x	x	x	x	2,17	2,60	2,22	2,66	C
	13011317	LIMA KRUIH 3	420	305	45	1100	karamelová	reliefný	Chváľkovice	ks	x	0,11	10,90	x	x	x	x	3,28	3,94	3,36	4,03	C
	13011417	LIMA KRUIH 4	610	465	45	1570	karamelová	reliefný	Chváľkovice	ks	x	0,20	20,20	x	x	x	x	6,03	7,24	6,19	7,43	C
	13011517	LIMA KRUIH 5 (ľavá)	440	455	45	x	karamelová	reliefný	Chváľkovice	ks	x	0,12	12,00	x	x	x	x	3,64	4,37	3,74	4,49	C
	13011617	LIMA KRUIH 6 (pravá)	440	455	45	x	karamelová	reliefný	Chváľkovice	ks	x	0,12	12,00	x	x	x	x	3,64	4,37	3,74	4,49	C
	13011717	LIMA KRUIH 7 (ľavá)	435	138	45	x	karamelová	reliefný	Chváľkovice	ks	x	0,02	1,90	x	x	x	x	0,61	0,73	0,63	0,76	C
	13011817	LIMA KRUIH 8 (pravá)	435	138	45	x	karamelová	reliefný	Chváľkovice	ks	x	0,02	1,90	x	x	x	x	0,61	0,73	0,63	0,76	C
	13020118	RIGA 1	300	300	40	x	olivová	reliefný	Chváľkovice	ks	11,11	0,09	7,80	7,70	80	624	EUR 120x80	2,52	3,02	2,61	3,13	C
	13020107						čierna	reliefný	Chváľkovice	ks	11,11	0,09	7,80	7,70	80	624	EUR 120x80	2,52	3,02	2,61	3,13	C
	13020218	RIGA 2	450	300	40	x	olivová	reliefný	Chváľkovice	ks	7,41	0,14	11,30	5,70	40	452	EUR 120x80	3,96	4,75	4,14	4,97	C
	13020207						čierna	reliefný	Chváľkovice	ks	7,41	0,14	11,30	5,70	40	452	EUR 120x80	3,96	4,75	4,14	4,97	C
	13020318	RIGA 3	450	450	40	x	olivová	reliefný	Chváľkovice	ks	4,94	0,20	17,00	4,23	20	340	EUR 120x80	5,84	7,01	6,20	7,44	C
	13020307						čierna	reliefný	Chváľkovice	ks	4,94	0,20	17,00	4,23	20	340	EUR 120x80	5,84	7,01	6,20	7,44	C
	13020418	RIGA 4	600	300	40	x	olivová	reliefný	Chváľkovice	ks	5,56	0,18	15,60	7,56	40	620	EUR 120x80	5,20	6,24	5,38	6,46	C
	13020407						čierna	reliefný	Chváľkovice	ks	5,56	0,18	15,60	7,56	40	620	EUR 120x80	5,20	6,24	5,38	6,46	C
	13020518	RIGA 5	600	450	40	x	olivová	reliefný	Chváľkovice	ks	3,78	0,27	23,50	5,60	20	470	EUR 120x80	7,56	9,07	7,92	9,5	C
	13020507						čierna	reliefný	Chváľkovice	ks	3,78	0,27	23,50	5,60	20	470	EUR 120x80	7,56	9,07	7,92	9,5	C
	13020618	RIGA 6	600	600	40	x	olivová	reliefný	Chváľkovice	ks	2,78	0,36	32,00	7,44	20	640	EUR 120x80	10,08	12,1	10,44	12,53	C
	13020607						čierna	reliefný	Chváľkovice	ks	2,78	0,36	32,00	7,44	20	640	EUR 120x80	10,08	12,1	10,44	12,53	C
	13020718	RIGA 7	750	450	45	x	olivová	reliefný	Chváľkovice	ks	2,96	0,34	30,50	3,50	10	305	EUR 120x80	8,60	10,32	8,96	10,75	C
	13020707						čierna	reliefný	Chváľkovice	ks	2,96	0,34	30,50	3,50	10	305	EUR 120x80	8,60	10,32	8,96	10,75	C
	13020818	RIGA 8	900	450	45	x	olivová	reliefný	Chváľkovice	ks	2,47	0,41	38,00	4,20	10	380	EUR 120x80	10,88	13,06	11,60	13,92	C
	13020807						čierna	reliefný	Chváľkovice	ks	2,47	0,41	38,00	4,20	10	380	EUR 120x80	10,88	13,06	11,60	13,92	C
	13020918	RIGA 9	750	600	50	x	olivová	reliefný	Chváľkovice	ks	2,22	0,45	46,50	4,64	10	465	EUR 120x80	13,08	15,7	13,80	16,56	C
	13020907						čierna	reliefný	Chváľkovice	ks	2,22	0,45	46,50	4,64	10	465	EUR 120x80	13,08	15,7	13,80	16,56	C
	13020018	RIGA 10	900	600	50	x	olivová	reliefný	Chváľkovice	ks	1,85	0,54	57,00	5,55	10	570	EUR 120x80	16,08	19,3	16,80	20,16	C
	13021007						čierna	reliefný	Chváľkovice	ks	1,85	0,54	57,00	5,55	10	570	EUR 120x80	16,08	19,3	16,80	20,16	C
	13021017	RIGA ZOSTAVA OKTAGON 1	2250	2250	40	x	olivová	reliefný	Chváľkovice	ks	x	5,06	x	x	x	x	EUR 120x80	140,15	168,18	147,65	177,18	C
	13022107						čierna	reliefný	Chváľkovice	ks	x	5,06	x	x	x	x	EUR 120x80	140,15	168,18	147,65	177,18	C
	13021018	RIGA ZOSTAVA OKTAGON 2	2700	2700	40	x	olivová	reliefný	Chváľkovice	ks	x	7,29	x	x	x	x	EUR 120x80	196,99	236,38	204,49	245,39	C
	13022207						čierna	reliefný	Chváľkovice	ks	x	7,29	x	x	x	x	EUR 120x80	196,99	236,38	204,49	245,39	C
	13021019	RIGA ZOSTAVA OKTAGON 3	3070	3070	40	x	olivová	reliefný	Chváľkovice	ks	x	9,42	x	x	x	x	EUR 120x80	253,43	304,12	260,93	313,12	C
	13022307						čierna	reliefný	Chváľkovice	ks	x	9,42	x	x	x	x	EUR 120x80	253,43	304,12	260,93	313,12	C
	13021020	RIGA ZOSTAVA OKTAGON 4	3070	3070	40	x	olivová	reliefný	Chváľkovice	ks	x	9,42	x	x	x	x	EUR 120x80	253,43	304,12	260,93	313,12	C
	13022407						čierna	reliefný	Chváľkovice	ks	x	9,42	x	x	x	x	EUR 120x80	253,43	304,12	260,93	313,12	C

NATURAL DLAŽBA

zobrazenie	obj. kód	pozn.	názov produktu	rozmery (mm)				farba	povrch	výrobný závod	merná jedn.	počet ks/m ²	plocha ks/m ²	1 kus kg	paleta m ²	1 paleta ks	hmotnosť výrobkov na pal. (kg)	druh palety	cena Euro/ks bez DPH/s DPH				ST
				dĺžka	šírka	výška	průměr												oblasť I	oblasť II			
	13021118		RIGA OKTAGON 1	590	590	40	x	olivová	reliéfny	Chváľkovice	ks	x	0,33	34,40	x	x	x	EUR 120x80	9,59	11,51	9,89	11,87	C
	13021107							čierna	reliéfny	Chváľkovice	ks	x	0,33	34,40	x	x	x	EUR 120x80	9,59	11,51	9,89	11,87	C
	13021218		RIGA OKTAGON 2	590	295	40	x	olivová	reliéfny	Chváľkovice	ks	x	0,16	16,40	x	x	x	EUR 120x80	4,75	5,70	4,88	5,86	C
	13021207							čierna	reliéfny	Chváľkovice	ks	x	0,16	16,40	x	x	x	EUR 120x80	4,75	5,70	4,88	5,86	C
	13021318		RIGA OKTAGON 3	418	300	40	x	olivová	reliéfny	Chváľkovice	ks	x	0,18	19,00	x	x	x	EUR 120x80	5,17	6,20	5,32	6,38	C
	13021307							čierna	reliéfny	Chváľkovice	ks	x	0,18	19,00	x	x	x	EUR 120x80	5,17	6,20	5,32	6,38	C
	13021418		RIGA OKTAGON 4 (ľavá)	418	450	40	x	olivová	reliéfny	Chváľkovice	ks	x	0,13	13,10	x	x	x	EUR 120x80	4,08	4,90	4,26	5,11	C
	13021407							čierna	reliéfny	Chváľkovice	ks	x	0,13	13,10	x	x	x	EUR 120x80	4,08	4,90	4,26	5,11	C
	13021518		RIGA OKTAGON 5 (pravá)	418	450	40	x	olivová	reliéfny	Chváľkovice	ks	x	0,13	13,10	x	x	x	EUR 120x80	4,08	4,90	4,26	5,11	C
	13021507							čierna	reliéfny	Chváľkovice	ks	x	0,13	13,10	x	x	x	EUR 120x80	4,08	4,90	4,26	5,11	C
	13021618		RIGA OKTAGON 6	450	450	40	x	olivová	reliéfny	Chváľkovice	ks	x	0,10	10,10	x	x	x	EUR 120x80	3,15	3,78	3,23	3,88	C
	13021607							čierna	reliéfny	Chváľkovice	ks	x	0,10	10,10	x	x	x	EUR 120x80	3,15	3,78	3,23	3,88	C
	13021718		RIGA OKTAGON 7	410	195	40	x	olivová	reliéfny	Chváľkovice	ks	x	0,07	7,60	x	x	x	EUR 120x80	2,57	3,08	2,63	3,16	C
	13021707							čierna	reliéfny	Chváľkovice	ks	x	0,07	7,60	x	x	x	EUR 120x80	2,57	3,08	2,63	3,16	C
	13021818		RIGA OKTAGON 8	195	195	40	x	olivová	reliéfny	Chváľkovice	ks	x	0,03	3,50	x	x	x	EUR 120x80	1,10	1,32	1,13	1,36	C
	13021807							čierna	reliéfny	Chváľkovice	ks	x	0,03	3,50	x	x	x	EUR 120x80	1,10	1,32	1,13	1,36	C
	13021918		RIGA OKTAGON 9	680	418	40	x	olivová	reliéfny	Chváľkovice	ks	x	0,28	30,50	x	x	x	EUR 120x80	7,91	9,49	8,17	9,8	C
	13021907							čierna	reliéfny	Chváľkovice	ks	x	0,28	30,50	x	x	x	EUR 120x80	7,91	9,49	8,17	9,8	C
	13021999		RIGA OKTAGON 10	460	418	40	x	olivová	reliéfny	Chváľkovice	ks	x	0,19	20,76	x	x	x	EUR 120x80	5,47	6,56	5,63	6,76	C
	13022007							čierna	reliéfny	Chváľkovice	ks	x	0,19	20,76	x	x	x	EUR 120x80	5,47	6,56	5,63	6,76	C
	13030119		KOBE	590	400	40	x	čierna	hladký	Chváľkovice	ks	4,24	0,236	15,50	7,08	30	465	EUR 120x80	6,39	7,67	6,60	7,92	C
	13040120		BARK 1 kôra	600	225	50	x	hnedá	reliéfny	Chváľkovice	ks	7,40	0,14	13,50	7,00	50	675	EUR 120x80	4,51	5,41	4,64	5,57	C
	13040220		BARK 2 pražec	600	225	50	x	hnedá	reliéfny	Chváľkovice	ks	7,40	0,14	14,00	7,00	50	700	EUR 120x80	4,51	5,41	4,64	5,57	C
	13040320		BARK 3 trám	225	225	50	x	hnedá	reliéfny	Chváľkovice	ks	19,70	0,05	5,80	7,50	150	870	EUR 120x80	2,04	2,45	2,08	2,5	C
	13041120	N		225	225	100	x	hnedá	reliéfny	Chváľkovice	ks	3,75	0,05	11,00	3,75	75	825	EUR 120x80	4,07	4,88	4,16	4,99	C
	13040420		BARK 4 kôra	675	225	50	x	hnedá	reliéfny	Chváľkovice	ks	6,66	0,15	16,00	7,50	50	800	EUR 120x80	5,15	6,18	5,28	6,34	C
	13041020	N		675	225	100	x	hnedá	reliéfny	Chváľkovice	ks	3,75	0,15	32,20	3,75	25	805	EUR 120x80	10,82	12,98	11,07	13,28	C
	13040520		BARK 5 kôra	900	225	50	x	hnedá	reliéfny	Chváľkovice	ks	4,94	0,20	21,00	3,65	18	378	EUR 120x80	6,60	7,92	6,95	8,34	C
	13040620		BARK 6 kôra	900	225	50	x	hnedá	reliéfny	Chváľkovice	ks	4,94	0,20	21,00	3,65	18	378	EUR 120x80	6,60	7,92	6,95	8,34	C
	13040720		BARK 7 doska	890	250	50	x	hnedá	reliéfny	Chváľkovice	ks	4,49	0,22	24,00	3,96	18	432	EUR 120x80	6,90	8,28	7,23	8,68	C
	13040700	N		890	250	50	x	prírodná	reliéfny	Chváľkovice	ks	3,96	0,22	24,00	3,96	18	432	EUR 120x80	6,60	7,92	6,95	8,34	C
13040820	N	BARK 8 doska	600	200	50	x	hnedá	reliéfny	Chváľkovice	ks	8,30	0,12	14,00	6,00	50	700	EUR 120x80	4,51	5,41	4,63	5,56	C	
13040920	N	BARK 9 hranol	800	100	100	x	hnedá	reliéfny	Chváľkovice	ks	12,50	0,08	17,90	2,80	35	626	EUR 120x80	6,75	8,1	6,92	8,30	C	
	13094504		BARK letokruh 1	400	350	45	400	hnedá	reliéfny	Chváľkovice	ks	x	x	10,00	x	48	480	EUR 120x80	4,72	5,66	4,85	5,82	C
	13094604		BARK letokruh 2	470	455	45	400	hnedá	reliéfny	Chváľkovice	ks	x	x	14,00	x	48	672	EUR 120x80	4,88	5,86	5,01	6,02	C
	13094704		BARK letokruh 3	300	270	45	300	hnedá	reliéfny	Chváľkovice	ks	x	x	6,00	x	60	360	EUR 120x80	4,06	4,87	4,16	4,99	C

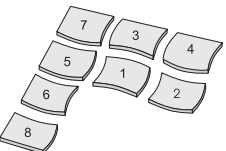
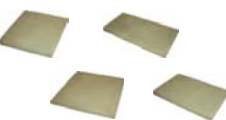
zobrazenie	obj. kód	pozn.	název produktu	rozmery (mm)			farba	povrch	výrobný závod	merná jedn.	počet ks/m ²	plocha ks/m ²	1 kus kg	paleta m ²	1 paleta ks	hmotnosť výrobkov na pal. (kg)	druh palety	cena Euro/ks bez DPH/s DPH				ST
				dĺžka	šírka	výška												oblasť I	oblasť II			
	13120903	N	TOGO 1 jemná drážka	890	140	60	hnedá	reliéfny	Chváľkovice	ks	0,12	8,00	17,20	5,20	40	688	EUR 120x80	4,89	5,86	5,04	6,05	C
	13130903	N	TOGO 2 hrubá drážka	890	140	60	hnedá	reliéfny	Chváľkovice	ks	0,12	8,00	17,20	5,20	40	688	EUR 120x80	4,89	5,86	5,04	6,05	C
	13140903	N	TOGO 3 jemná drážka	600	140	60	hnedá	reliéfny	Chváľkovice	ks	0,08	11,80	11,80	5,76	64	755	EUR 120x80	3,64	4,37	3,74	4,49	C
	13150903	N	TOGO 4 jemná drážka	600	65	60	hnedá	reliéfny	Chváľkovice	ks	0,04	27,80	5,50	3,84	96	528	EUR 120x80	2,82	3,38	2,88	3,46	C
	13050119		DAKAR 1	490	340	40	bridlicová	reliéfny	Chváľkovice	ks	x	0,17	10,00	6,80	40	400	EUR 120x80	5,18	6,22	5,34	6,41	C
	13050219		DAKAR 2	460	440	40	bridlicová	reliéfny	Chváľkovice	ks	x	0,20	13,00	4,00	20	260	EUR 120x80	7,01	8,41	7,33	8,80	C
	13050319		DAKAR 3	550	400	40	bridlicová	reliéfny	Chváľkovice	ks	x	0,22	13,50	8,80	40	540	EUR 120x80	6,86	8,23	7,02	8,42	C
	13050419		DAKAR 4	560	430	40	bridlicová	reliéfny	Chváľkovice	ks	x	0,20	15,50	4,00	20	310	EUR 120x80	8,17	9,8	8,49	10,19	C
	13050519		DAKAR 5	560	400	40	bridlicová	reliéfny	Chváľkovice	ks	x	0,22	14,50	8,80	40	580	EUR 120x80	7,42	8,90	7,58	9,1	C
	13160900	N	ELIP	450	480	40	prirodná	reliéfny	Chváľkovice	ks	x	6,70	12,50	4,50	30	405	EUR 120x80	4,94	5,93	5,14	6,17	C
	13170907	N	LANE	600	400	40	čierna	reliéfny	Chváľkovice	ks	x	4,20	22,50	4,80	20	450	EUR 120x80	7,43	8,92	7,73	9,28	C
	13090107		ROTO 1	900	225	40	čierna	reliéfny	Chváľkovice	ks	4,90	0,20	17,00	3,60	18	306	EUR 120x80	6,68	8,02	7,03	8,44	C
	13091603						hnedá	reliéfny	Chváľkovice	ks	4,90	0,20	17,00	3,60	18	306	EUR 120x80	6,68	8,02	7,03	8,44	C
	13094907	N	ROTO 2	800	100	100	čierna	reliéfny	Chváľkovice	ks	12,5	0,08	17,60	2,80	35	616	EUR 120x80	6,51	7,81	6,68	8,02	C
	13094903	N					hnedá	reliéfny	Chváľkovice	ks	12,5	0,08	17,60	2,80	35	616	EUR 120x80	6,51	7,81	6,68	8,02	C
	13095007	N	ROTO 3	600	100	100	čierna	reliéfny	Chváľkovice	ks	16,6	0,06	13,50	3,00	50	675	EUR 120x80	5,67	6,80	5,79	6,95	C
	13095003	N					hnedá	reliéfny	Chváľkovice	ks	16,6	0,06	13,50	3,00	50	675	EUR 120x80	5,67	6,80	5,79	6,95	C
	13091738		LUTI 1	595	450	40	čierna	reliéfny	Chváľkovice	ks	3,75	0,27	25,00	5,40	20	500	EUR 120x80	7,29	8,75	7,61	9,13	C
	13091838		LUTI 2	595	450	40	čierna	reliéfny	Chváľkovice	ks	3,75	0,27	25,00	5,40	20	500	EUR 120x80	7,29	8,75	7,61	9,13	C
	13091938		LUTI 3	595	450	40	čierna	reliéfny	Chváľkovice	ks	3,75	0,27	25,00	5,40	20	500	EUR 120x80	7,29	8,75	7,61	9,13	C
	13092038		LUTI 4	595	450	40	čierna	reliéfny	Chváľkovice	ks	3,75	0,27	25,00	5,40	20	500	EUR 120x80	7,29	8,75	7,61	9,13	C
	13092138		LUTI 5	595	450	40	čierna	reliéfny	Chváľkovice	ks	3,75	0,27	25,00	5,40	20	500	EUR 120x80	7,29	8,75	7,61	9,13	C
	13092238		LUTI 6	595	450	40	čierna	reliéfny	Chváľkovice	ks	3,75	0,27	25,00	5,40	20	500	EUR 120x80	7,29	8,75	7,61	9,13	C
	13092338		LUTI 7	595	450	40	čierna	reliéfny	Chváľkovice	ks	3,75	0,27	25,00	5,40	20	500	EUR 120x80	7,29	8,75	7,61	9,13	C
	13092438		LUTI 8	595	450	40	čierna	reliéfny	Chváľkovice	ks	3,75	0,27	25,00	5,40	20	500	EUR 120x80	7,29	8,75	7,61	9,13	C
	13092234		RUVIDO 1	600	600	40	pieskovcová	reliéfny	Chváľkovice	ks	2,77	0,36	32,00	7,20	20	640	EUR 120x80	10,05	12,06	10,37	12,44	C
	13092334		RUVIDO 2	600	400	40	pieskovcová	reliéfny	Chváľkovice	ks	4,16	0,24	22,00	7,20	30	660	EUR 120x80	6,87	8,24	7,08	8,50	C
	13092434		RUVIDO 3	400	400	40	pieskovcová	reliéfny	Chváľkovice	ks	6,25	0,16	14,50	6,40	40	580	EUR 120x80	4,58	5,50	4,74	5,69	C
	13092534		RUVIDO 4 - kraj	600	300	40	pieskovcová	reliéfny	Chváľkovice	ks	5,55	0,18	16,00	7,20	40	640	EUR 120x80	5,02	6,02	5,18	6,22	C

NATURAL DLAŽBA

zobrazenie	obj. kód	pozn.	návod produktu	rozmery (mm)			farba	povrch	výrobný závod	merná jedn.	počet ks/m ²	plocha ks/m ²	1 kus kg	paleta m ²	1 paleta ks	hmotnosť výrobkov na pal. (kg)	druh palety	cena Euro/ks bez DPH/s DPH				ST
				dĺžka	šírka	výška												oblasť I	oblasť II			
	13091900		DETRA - vnútorný	450	450	40	prírodná	reliefný	Chváľkovice	ks	5,00	0,20	15,50	4,05	20	310	EUR 120x80	4,65	5,58	4,97	5,96	C
	13091907			450	450	40	čierna	reliefný	Chváľkovice	ks	5,00	0,20	15,50	4,05	20	310	EUR 120x80	5,61	6,73	5,93	7,12	C
	13092100		DETRA - roh	450	450	40	prírodná	reliefný	Chváľkovice	ks	5,00	0,20	15,50	4,05	20	310	EUR 120x80	4,65	5,58	4,97	5,96	C
	13092107			450	450	40	čierna	reliefný	Chváľkovice	ks	5,00	0,20	15,50	4,05	20	310	EUR 120x80	5,61	6,73	5,93	7,12	C
	13092000		DETRA - kraj	450	450	40	prírodná	reliefný	Chváľkovice	ks	5,00	0,20	15,50	4,05	20	310	EUR 120x80	4,65	5,58	4,97	5,96	C
	13092007			450	450	40	čierna	reliefný	Chváľkovice	ks	5,00	0,20	15,50	4,05	20	310	EUR 120x80	5,61	6,73	5,93	7,12	C
	13092734		SOLETA 1	605	605	40	pieskovcová	reliefný	Chváľkovice	ks	2,77	0,36	32,00	7,30	20	640	EUR 120x80	9,97	11,96	10,29	12,35	C
	13092708						biela	reliefný	Chváľkovice	ks	2,77	0,36	32,00	7,30	20	640	EUR 120x80	9,97	11,96	10,29	12,35	C
	13092834		SOLETA 2	605	605	40	pieskovcová	reliefný	Chváľkovice	ks	x	x	32,00	7,30	20	640	EUR 120x80	9,97	11,96	10,29	12,35	C
	13092808						biela	reliefný	Chváľkovice	ks	x	x	32,00	7,30	20	640	EUR 120x80	9,97	11,96	10,29	12,35	C
	13092934		SOLETA 3	605	420 / 405	40	pieskovcová	reliefný	Chváľkovice	ks	x	x	20,50	5,00	20	410	EUR 120x80	6,53	7,84	6,85	8,22	C
	13092908						biela	reliefný	Chváľkovice	ks	x	x	20,50	5,00	20	410	EUR 120x80	6,53	7,84	6,85	8,22	C
	13093034		SOLETA 4	605	405 / 605	40	pieskovcová	reliefný	Chváľkovice	ks	x	x	28,00	6,05	20	560	EUR 120x80	8,89	10,67	9,21	11,05	C
	13093008						biela	reliefný	Chváľkovice	ks	x	x	28,00	6,05	20	560	EUR 120x80	8,89	10,67	9,21	11,05	C
	13093134		SOLETA 5	605	605 / 420	40	pieskovcová	reliefný	Chváľkovice	ks	x	x	28,00	6,08	20	560	EUR 120x80	8,89	10,67	9,21	11,05	C
	13093108						biela	reliefný	Chváľkovice	ks	x	x	28,00	6,08	20	560	EUR 120x80	8,89	10,67	9,21	11,05	C
	13093234		SOLETA 6	605	605	40	pieskovcová	reliefný	Chváľkovice	ks	x	x	25,50	4,80	20	510	EUR 120x80	8,05	9,66	8,37	10,04	C
	13093208						biela	reliefný	Chváľkovice	ks	x	x	25,50	4,80	20	510	EUR 120x80	8,05	9,66	8,37	10,04	C
	13093334		SOLETA 7	405 / 605	605	40	pieskovcová	reliefný	Chváľkovice	ks	x	x	30,50	3,66	10	305	EUR 120x80	10,01	12,01	10,65	12,78	C
	13093308						biela	reliefný	Chváľkovice	ks	x	x	30,50	3,66	10	305	EUR 120x80	10,01	12,01	10,65	12,78	C
	13093434		SOLETA 8	605	605 / 420	40	pieskovcová	reliefný	Chváľkovice	ks	x	x	30,50	3,66	10	305	EUR 120x80	10,01	12,01	10,65	12,78	C
	13093408						biela	reliefný	Chváľkovice	ks	x	x	30,50	3,66	10	305	EUR 120x80	10,01	12,01	10,65	12,78	C
	13093534		SOLETA 9	605	605	40	pieskovcová	reliefný	Chváľkovice	ks	x	x	33,00	3,80	10	330	EUR 120x80	10,61	12,73	11,25	13,50	C
	13093508						biela	reliefný	Chváľkovice	ks	x	x	33,00	3,80	10	330	EUR 120x80	10,61	12,73	11,25	13,50	C
	13093634		SOLETA 10	605	605 / 705	40	pieskovcová	reliefný	Chváľkovice	ks	x	x	33,00	3,80	10	330	EUR 120x80	10,61	12,73	11,25	13,50	C
	13093608						biela	reliefný	Chváľkovice	ks	x	x	33,00	3,80	10	330	EUR 120x80	10,61	12,73	11,25	13,50	C
	13110300	N	FLOE 1	1000	500	60	prírodná	tryskaný	Chváľkovice	ks	2,00	x	66,00	3,00	6	396	EUR 120x80	40,49	48,59	41,49	49,79	C
	13100300	N	FLOE 2	1000	500	80	prírodná	tryskaný	Chváľkovice	ks	2,00	x	86,00	3,00	6	516	EUR 120x80	44,49	53,39	45,49	54,59	C

DOPLNKY KU KOMUNIKÁCIÁM

VLASTNOSTI

- dlhodobá životnosť, odolnosť voči poveternostným vplyvom
- ekologická nezávadnosť
- rozoberateľnosť a možnosť opakovaného použitia alebo výmeny kusov

UPOZORNENIE

Ukážky a vzorkovníky farieb a povrchov v cenníku, reprodukované ofsetovou tlačou, majú len orientačný charakter a nemusia vierohodne zobrazovať skutočný vzhľad výrobkov.

Doplňky pre pokládku dlažby nájdete na str. 65.

Natural obrubníky sú vhodným doplnkom k Natural dlažbám vid' str. 28–32.

Obrubníky, Natural obrubníky a Cestná prídlážba sú opatrené impregnáciou proti znečisteniu a prenikaniu vody.

NATURAL OBRUBNÍKY / povrch reliéfny BARK, OL 600, OL 550, OL 580, OL 910



prírodná pieskovcová čierna hnedá



olivová karamelová

BRIDLICOVÝ LEM / povrch reliéfny

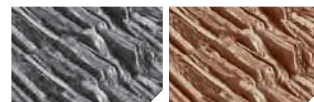

čierna karamelová

OBRUBNÍKY / povrch hladký



prírodná červená piesková hnedá



žltá

výrobca PRESBETON Nova, s.r.o.

DELIACE PRVKY



prírodná hladký prírodná tryskaný hnedá reliéfny

CESTNÁ PRÍDLAŽBA / povrch hladký

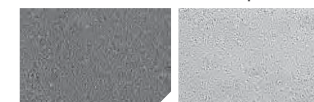

prírodná biela

ŽĽABY / povrch hladký



prírodná

CESTNÁ PRÍDLAŽBA

zobrazenie	obj. kód	názov produktu	označenie	rozmery (mm)			farba	povrch	výrobný závod	merná jedn.	1 paleta ks	1 kus kg	hmotnosť výrobkov na pal. (kg)	druh palety	cena Euro/ks bez DPH/s DPH				ST
				dĺžka	šírka	výška									oblasť I	oblasť II			
	30100100	Cestná prídlážba	ABK 50-25-8	500	250	80	prírodná	hladký	Bystrovany	ks	64	22,00	1408	M 120x90	2,11	2,53	2,27	2,72	A
	30100108						biela	hladký	Bystrovany	ks	64	22,00	1408	M 120x90	2,75	3,3	2,91	3,49	A
	30100200	Cestná prídlážba	ABK 50-25-10	500	250	100	prírodná	hladký	Bystrovany	ks	48	27,00	1296	M 120x90	2,47	2,96	2,67	3,20	A
	30100208						biela	hladký	Bystrovany	ks	48	27,00	1296	M 120x90	3,11	3,73	3,31	3,97	A

ŽĽABY

zobrazenie	obj. kód	názov produktu	označenie	rozmery (mm)			farba	povrch	výrobný závod	merná jedn.	1 paleta ks	1 kus kg	hmotnosť výrobkov na pal. (kg)	druh palety	cena Euro/ks bez DPH/s DPH				ST
				dĺžka	šírka	výška									oblasť I	oblasť II			
	30200100	Priekopový žľab	TBM 1-65/33	330	630	150	prírodná	hladký	Bystrovany	ks	32	40,00	1280	M 120x90	2,64	3,17	2,95	3,54	A
	31020100	Žľab do dlažby	TBO 3-30/30	295	300	100	prírodná	hladký	Bystrovany	ks	66	17,50	1155	EUR 120x80	2,08	2,5	2,22	2,66	A
	31010100	Žľab do dlažby priebežný	TBO 1-30/100	1000	300	100	prírodná	hladký	Chváľkovice	ks	10	63,00	630	EUR 120x80	25,58	30,7	26,05	31,28	C
	31010200	Žľab do dlažby priebežný skrátaný	TBO 1-30/40	400	300	100	prírodná	hladký	Chváľkovice	ks	40	24,00	960	EUR 120x80	13,17	15,8	13,35	16,02	C
	31010300	Žľab do dlažby koncový	TBO 2-30/100	1000	300	100	prírodná	hladký	Chváľkovice	ks	10	61,00	610	EUR 120x80	27,70	33,24	28,17	33,80	C
	31010400	Žľab do dlažby koncový skrátaný	TBO 2-30/40	400	300	100	prírodná	hladký	Chváľkovice	ks	40	24,00	960	EUR 120x80	14,41	17,29	14,59	17,51	C
	31030100	Žľab do dlažby	TBO 4-20/100	1000	200	200	prírodná	hladký	Chváľkovice	ks	9	75,00	675	EUR 120x80	35,75	42,9	36,32	43,58	C
	31030200	Žľab do dlažby s roštom	TBO 5-23/100	1000	200	200	prírodná	hladký	Chváľkovice	ks	9	65,00	585	EUR 120x80	47,44	56,93	47,94	57,53	C

OBRUBNÍKY

zobrazenie	obj. kód	pozn.	názov produktu	označenie	rozmery (mm)			farba	povrch	výrobný závod	merná jedn.	1 paleta ks	1 kus kg	hmotnosť výrobkov na pal. (kg)	druh palety	cena Euro/ks bez DPH/s DPH				ST	
					dĺžka	šírka	výška									oblasť I	oblasť II				
	30010300		Cestný obrubník	ABO 1-15	1000	150	300	prírodná	hladký	Bystrovany	ks	15	96,00	1440	EUR 120x80	6,04	7,25	6,77	8,12	A	
	30010100			ABO 2-15	1000	150	250	prírodná	hladký	By/Sla	ks	18	80,00	1440	M 120x90	4,77	5,72	5,37	6,44	A	
	30010109			ABO 2-15 PUL	500	150	250	prírodná	hladký	Bystrovany	ks	30	40,00	1200	EUR 120x80	3,32	3,98	3,61	4,33	A	
	30010103		Cestný obrubník prechodový ľavý	ABO 2-15 PL	1000	150	150/250	prírodná	hladký	Bystrovany	ks	6+6	70,00	840	EUR 120x80	12,84	15,41	13,36	16,03	A	
	30010102		Cestný obrubník prechodový pravý	ABO 2-15 PP	1000	150	150/250	prírodná	hladký	Bystrovany	ks		70,00	840	EUR 120x80	12,84	15,41	13,36	16,03	A	
	30010101		Cestný obrubník nájazdový	ABO 2-15 N	1000	150	150	prírodná	hladký	Bystrovany	ks	28	50,00	1400	M 120x90	4,09	4,91	4,46	5,35	A	
	30010104		Cestný obrubník oblúkový vonkajší	ABO 2-15 VO R 0,5	780	150	250	prírodná	hladký	Slavič	ks	6	55,00	330	EUR 120x80	13,3	15,96	14,34	17,21	A	
	30010106			ABO 2-15 VO R 1	780	150	250	prírodná	hladký	Slavič	ks	6	59,00	355	EUR 120x80	13,3	15,96	14,34	17,21	A	
	30010108			ABO 2-15 VO R 2	780	150	250	prírodná	hladký	Slavič	ks	6	62,00	370	EUR 120x80	13,3	15,96	14,34	17,21	A	
	30010105			Cestný obrubník oblúkový vnútorný	ABO 2-15 IO R 0,5	780	150	250	prírodná	hladký	Slavič	ks	6	73,00	440	EUR 120x80	13,3	15,96	14,34	17,21	A
	30010107				ABO 2-15 IO R 1	780	150	250	prírodná	hladký	Slavič	ks	6	68,00	410	EUR 120x80	13,3	15,96	14,34	17,21	A
	30020200		Chodníkový obrubník	ABO 13-10	1000	100	200	prírodná	hladký	By/Sla	ks	30	47,00	1410	M 120x90	3,72	4,46	4,06	4,87	A	
	30020300			ABO 14-10	1000	100	250	prírodná	hladký	By/Sla	ks	27	56,00	1512	M 120x90	3,91	4,69	4,35	5,22	A	
	30020100			ABO 15-10	1000	80	200	prírodná	hladký	Slavič	ks	33	35,00	1155	M 120x90	3,46	4,15	3,72	4,46	A	
	30011400	N		ABO 16-10	1000	80	250	prírodná	hladký	Lužec	ks	33	45,00	1485	M 120x90	3,82	4,58	4,16	4,99	A	
	30011500	N		ABO 8-10	500	80	250	prírodná	hladký	Lužec	ks	66	22,50	1485	M 120x90	2,27	2,72	2,44	2,93	A	

By/Sla = Bystrovany/Slavič

OBRUBNÍKY

zobrazenie	obj. kód	názov produktu	označenie	rozmery (mm)			farba	povrch	výrobný závod	merná jedn.	1 paleta ks	1 kus kg	hmotnosť výrobkov na pal. (kg)	druh palety	cena Euro/ks bez DPH/s DPH				ST
				dĺžka	šírka	výška									oblasť I	oblasť II			
	30010400	Chodníkový obrubník	OB-1	1000	180	200	prírodná	hladký	Chváľkovice	ks	12	83,00	996	EUR 120x80	12,14	14,57	12,75	15,3	C
	30010500	Chodníkový obrubník nájazdový	OB-2	1000	180	120	prírodná	hladký	Chváľkovice	ks	20	50,00	1000	EUR 120x80	8,04	9,65	8,41	10,09	C
	30010600	Chodníkový obrubník prechodový	OB-3	1000	180	200 / 120	prírodná	hladký	Chváľkovice	ks	8	66,00	528	EUR 120x80	11,52	13,82	12,3	14,76	C
	30010700	Chodníkový obrubník	OB-4	400	180	200	prírodná	hladký	Chváľkovice	ks	36	33,00	1188	EUR 120x80	6	7,2	6,24	7,49	C
	30031000	Záhradný obrubník	ABO 9-20	1000	50	200	prírodná	hladký	By/Sla	ks	51	22,00	1120	M 120x90	2,28	2,74	2,44	2,93	A
	30031001						červená	hladký	By/Sla	ks	51	22,00	1120	M 120x90	3,05	3,66	3,22	3,86	A
	30031003						hnedá	hladký	By/Sla	ks	51	22,00	1120	M 120x90	3,05	3,66	3,22	3,86	A
	30010200	Záhradný obrubník	ABO 4-20	500	50	200	prírodná	hladký	Bystrovany	ks	68	11,00	748	M 120x90	1,21	1,45	1,3	1,56	A
	30010201						červená	hladký	Bystrovany	ks	68	11,00	748	M 120x90	1,59	1,91	1,69	2,03	A
	30010228						žltá	hladký	Bystrovany	ks	68	11,00	748	M 120x90	1,59	1,91	1,69	2,03	A
	30010203						hnedá	hladký	Bystrovany	ks	68	11,00	748	M 120x90	1,59	1,91	1,69	2,03	A
	30031100	Záhradný obrubník	ABO 10-20	1000	50	250	prírodná	hladký	By/Sla	ks	34	27,00	920	M 120x90	2,7	3,24	2,9	3,48	A
	30030100	Záhradný obrubník	ABO 5-20	500	50	250	prírodná	hladký	Bystrovany	ks	68	14,00	952	M 120x90	1,45	1,74	1,55	1,86	A
	30030101						červená	hladký	Bystrovany	ks	68	14,00	952	M 120x90	1,99	2,39	2,1	2,52	A
	30030102						piesková	hladký	Bystrovany	ks	68	14,00	952	M 120x90	1,99	2,39	2,1	2,52	A
	30030103						hnedá	hladký	Bystrovany	ks	68	14,00	952	M 120x90	1,99	2,39	2,1	2,52	A
	30031300	Záhradný obrubník	ABO 12-20	1000	50	200	prírodná	hladký	Slavič	ks	51	22,00	1122	M 120x90	2,28	2,74	2,44	2,93	A
	30030200	Záhradný obrubník	ABO 6-20	500	50	200	prírodná	hladký	Slavič	ks	102	11,50	1170	M 120x90	1,28	1,54	1,36	1,63	A
	30030201						červená	hladký	Slavič	ks	102	11,50	1170	M 120x90	1,67	2	1,75	2,1	A
	30030202						piesková	hladký	Slavič	ks	102	11,50	1170	M 120x90	1,67	2	1,75	2,1	A
	30030203						hnedá	hladký	Slavič	ks	102	11,50	1170	M 120x90	1,67	2	1,75	2,1	A
	30030300	Záhradný obrubník	ABO 7-20	500	50	150	prírodná	hladký	Bystrovany	ks	160	9,00	1440	M 120x90	0,99	1,19	1,06	1,27	A

NATURAL OBRUBNÍKY

zobrazenie	obj. kód	názov produktu	označenie	rozmery (mm)			farba	povrch	výrobný závod	merná jedn.	1 paleta ks	1 kus kg	hmotnosť výrobkov na pal. (kg)	druh palety	cena Euro/ks bez DPH/s DPH				ST
				dĺžka	šírka	výška									oblasť I	oblasť II			
	13080118	Záhradný obrubník	DL 600	600	50	150	olivová	reliéfny	Chváľkovice	ks	40	9,00	360	EUR 120x80	4,74	5,69	4,90	5,88	C
	13092617	Bridlicový lem	x	440	140	120	karamelová	reliéfny	Chváľkovice	ks	30	12,00	360	EUR 120x80	6,43	7,72	6,64	7,97	C
	13092607						čierna	reliéfny	Chváľkovice	ks	30	12,00	360	EUR 120x80	6,43	7,72	6,64	7,97	C
	13092707	Bridlicový lem roh	x	140	140	120	čierna	reliéfny	Chváľkovice	ks	140	4,00	560	EUR 120x80	2,52	3,02	2,57	3,08	C
	13094103	Záhradný obrubník	BARK	600	80	300	hnedá	reliéfny	Chváľkovice	ks	30	16,00	480	EUR 120x80	8,47	10,16	8,68	10,42	C

NATURAL OBRUBNÍKY

zobrazenie	obj. kód	názov produktu	označenie	rozmery (mm)			farba	povrch	výrobný závod	merná jedn.	1 paleta ks	1 kus kg	hmotnosť výrobkov na pal. (kg)	druh palety	cena Euro/ks bez DPH/s DPH				ST
				dĺžka	šírka	výška									oblasť I	oblasť II			
	13094200	Záhradný obrubník	OL 550	550	100	130	prírodná	reliéfny	Chváľkovice	ks	25	16,00	400	EUR 120x80	8,19	9,83	8,45	10,14	C
	13094234						pieskovcová	reliéfny	Chváľkovice	ks	25	16,00	400	EUR 120x80	8,19	9,83	8,45	10,14	C
	13094207						čierna	reliéfny	Chváľkovice	ks	25	16,00	400	EUR 120x80	8,19	9,83	8,45	10,14	C
	13094317	Záhradný obrubník	OL 910	910	47	140	karamelová	hladký	Chváľkovice	ks	15	14,00	210	EUR 120x80	7,66	9,19	8,09	9,71	C
	13094318						olivová	hladký	Chváľkovice	ks	15	14,00	210	EUR 120x80	7,66	9,19	8,09	9,71	C
	13094418	Záhradný obrubník	OL 580	580	50	150	olivová	reliéfny	Chváľkovice	ks	30	10,00	300	EUR 120x80	5,19	6,23	5,40	6,49	C

DELIACE PRVKY

zobrazenie	obj. kód	pozn.	názov produktu	rozmery (mm)			farba	povrch	výrobný závod	merná jedn.	1 paleta ks	1 kus kg	hmotnosť výrobkov na pal. (kg)	druh palety	cena Euro/ks bez DPH/s DPH				ST
				dĺžka	šírka	výška									oblasť I	oblasť II			
	34030100		ALFA - betónový stĺpik	415/300/210	415/300/210	195/1000	prírodná	hladký	Chváľkovice	ks	2	164,00	328	EUR 120x80	54,63	65,56	57,63	69,16	C
	34030200						prírodná	tryskaný	Chváľkovice	ks	2	164,00	328	EUR 120x80	60,63	72,76	63,63	76,36	C
	34030500		GAMA - betónový stĺpik	500/350/230	500/350/230	140/940	prírodná	hladký	Chváľkovice	ks	2	183,00	366	EUR 120x80	54,63	65,56	57,63	69,16	C
	34030600						prírodná	tryskaný	Chváľkovice	ks	2	183,00	366	EUR 120x80	60,63	72,76	63,63	76,36	C
	34030300		DELTA - betónový stĺpik	460/350/270	460/350/270	195/740	prírodná	hladký	Chváľkovice	ks	2	185,00	370	EUR 120x80	54,63	65,56	57,63	69,16	C
	34030400						prírodná	tryskaný	Chváľkovice	ks	2	185,00	370	EUR 120x80	60,63	72,76	63,63	76,36	C
	34030700		OMEGA - betónový stĺpik	400/220/200	400/220/200	80/190	prírodná	hladký	Chváľkovice	ks	6	38,00	228	EUR 120x80	14,05	16,86	15,05	18,06	C
	34030800						prírodná	tryskaný	Chváľkovice	ks	6	38,00	228	EUR 120x80	16,45	19,74	17,45	20,94	C
	34030900		RUBI 1	400	400	400	prírodná	hladký	Chváľkovice	ks	6	145,00	870	EUR 120x80	39,65	47,58	40,65	48,78	C
	34030901						prírodná	tryskaný	Chváľkovice	ks	6	145,00	870	EUR 120x80	51,65	61,98	52,65	63,18	C
	34031100		RUBI 2	800	800	300	prírodná	hladký	Chváľkovice	ks	1	430,00	430	EUR 120x80	86,49	103,79	92,49	110,99	C
	34134100		RUBI 3	500	500	500	prírodná	hladký	Chváľkovice	ks	2	270,00	540	EUR 120x80	53,43	64,12	56,43	67,72	C
	34134603	N	BARK - kocka	400	400	400	hnedá	reliéfny	Chváľkovice	ks	6	155,00	930	EUR 120x80	69,07	82,88	70,27	84,32	C
	34134703	N	TOGO - kocka	400	400	400	hnedá	reliéfny	Chváľkovice	ks	6	155,00	930	EUR 120x80	69,07	82,88	70,27	84,32	C
	34030950		STOPER	900	400	380	prírodná	hladký	Chváľkovice	ks	2	194,00	388	EUR 120x80	48,63	58,36	51,63	61,96	C
	34030951						prírodná	tryskaný	Chváľkovice	ks	2	194,00	388	EUR 120x80	62,63	75,16	65,63	78,76	C
	34090100		COG	400	500	400	prírodná	hladký	Chváľkovice	ks	2	96,00	192	EUR 120x80	34,63	41,56	37,63	45,16	C
	34134300		Radius WAVE	1340	700	650	prírodná	hladký	Chváľkovice	ks	1	700,00	700	EUR 120x80	242,15	290,58	249,08	298,90	C
	34134400		Parkovací zábrana	1600	200	130	prírodná	hladký	Chváľkovice	ks	9	81,00	729	EUR 120x80	14,19	17,03	14,91	17,89	C

PALISÁDY, LEMOVACIE PRVKY A ZÁHRADNÉ STENY

výrobca PRESBETON Nova, s.r.o.

VLASTNOSTI

- dlhodobá životnosť, odolnosť voči poveternostným vplyvom
- ekologická nezávadnosť
- rozoberateľnosť a možnosť opakovaného použitia alebo výmeny kusov

UPOZORNENIE

Ukážky a vzorkovníky farieb a povrchov v cenníku, reprodukované ofsetovou tlačou, majú len orientačný charakter a nemusia vierohodne zobrazovať skutočný vzhľad výrobkov.

Palisády, Trávnový lem malý a Rumplovaný krajový kameň sú opatrené impregnáciou proti znečisteniu a prenikaniu vody.

PALISÁDY / povrch hladký

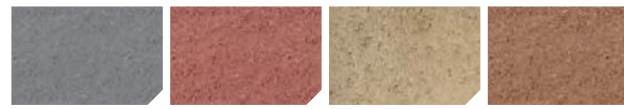

prírodná

červená

piesková

hnedá

Palisáda BARK / povrch reliéfny



hnedá

Palisáda ROTO / povrch reliéfny



hnedá

čierna

TRÁVOVÝ LEM MALÝ / povrch hladký



prírodná

červená

piesková

hnedá

RUMPLOVANÝ KRAJOVÝ KAMEŇ / povrch rumplovaný

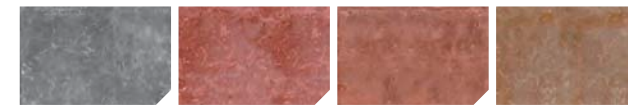

prírodná

tehlová

hnedá

tmavý okr

ZÁHRADNÁ STENA PRAKTIK / povrch hladký



prírodná

ZÁHRADNÁ STENA STANDARD, PINIE / povrch hladký







prírodná

ZÁHRADNÁ STENA WALLRIDE / povrch hladký





prírodná

biela

zobrazenie	obj. kód	názov produktu	označenie	rozmery (mm)			farba	povrch	výrobný závod	merná jedn.	ks/bm	1 paleta ks	1 kus kg	hmotnosť výrobkov na pal. (kg)	druh palety	cena Euro/ks bez DPH/s DPH				ST
				dĺžka	šírka	výška										oblasť I	oblasť II			
	32010100	PASO	PA - 2/40	97	120	400	prírodná	hladký	Slavič	ks	10	112	9,50	1060	EUR 120x80	1,54	1,85	1,62	1,94	B
	32010101						červená	hladký	Slavič	ks	10	112	9,50	1060	EUR 120x80	1,86	2,23	1,94	2,33	B
	32010102						piesková	hladký	Slavič	ks	10	112	9,50	1060	EUR 120x80	1,86	2,23	1,94	2,33	B
	32010103						hnedá	hladký	Slavič	ks	10	112	9,50	1060	EUR 120x80	1,86	2,23	1,94	2,33	B
	32010200	PASO	PA - 2/60	97	120	600	prírodná	hladký	Slavič	ks	10	56	14,00	780	EUR 120x80	2,72	3,26	2,85	3,42	B
	32010201						červená	hladký	Slavič	ks	10	56	14,00	780	EUR 120x80	3,12	3,74	3,25	3,9	B
	32010202						piesková	hladký	Slavič	ks	10	56	14,00	780	EUR 120x80	3,12	3,74	3,25	3,9	B
	32010203						hnedá	hladký	Slavič	ks	10	56	14,00	780	EUR 120x80	3,12	3,74	3,25	3,9	B
	32010300	PASO	PA - 2/80	97	120	800	prírodná	hladký	Slavič	ks	10	56	18,50	1030	EUR 120x80	3,92	4,70	4,06	4,87	B
	32010301						červená	hladký	Slavič	ks	10	56	18,50	1030	EUR 120x80	4,40	5,28	4,54	5,45	B
	32010302						piesková	hladký	Slavič	ks	10	56	18,50	1030	EUR 120x80	4,40	5,28	4,54	5,45	B
	32010303						hnedá	hladký	Slavič	ks	10	56	18,50	1030	EUR 120x80	4,40	5,28	4,54	5,45	B
	32010400	PASO mini - DUO	PA - 2/25/2	102	60	250	prírodná	hladký	Slavič	ks	10	224	2,80	627	M 120x90	1,06	1,27	1,09	1,31	B
	32010401						červená	hladký	Slavič	ks	10	224	2,80	627	M 120x90	1,18	1,42	1,21	1,45	B
	32010402						piesková	hladký	Slavič	ks	10	224	2,80	627	M 120x90	1,18	1,42	1,21	1,45	B
	32010403						hnedá	hladký	Slavič	ks	10	224	2,80	627	M 120x90	1,18	1,42	1,21	1,45	B
	32010500	PASO mini - BLOK	PA - 2/25/10	500	60	250	prírodná	hladký	Bystrovany	ks	2	52	13,60	710	EUR 120x80	2,70	3,24	2,82	3,38	B
	32010501						červená	hladký	Bystrovany	ks	2	52	13,60	710	EUR 120x80	3,26	3,91	3,38	4,06	B
	32010502						piesková	hladký	Bystrovany	ks	2	52	13,60	710	EUR 120x80	3,26	3,91	3,38	4,06	B
	32010503						hnedá	hladký	Bystrovany	ks	2	52	13,60	710	EUR 120x80	3,26	3,91	3,38	4,06	B
	32020100	PADOVA	PA - 3/40	120	165	400	prírodná	hladký	Slavič	ks	6(8)	60	17,00	1020	EUR 120x80	2,00	2,40	2,13	2,56	B
	32020101						červená	hladký	Slavič	ks	6(8)	60	17,00	1020	EUR 120x80	2,24	2,69	2,37	2,84	B
	32020102						piesková	hladký	Slavič	ks	6(8)	60	17,00	1020	EUR 120x80	2,24	2,69	2,37	2,84	B
	32020103						hnedá	hladký	Slavič	ks	6(8)	60	17,00	1020	EUR 120x80	2,24	2,69	2,37	2,84	B
	32020200	PADOVA	PA - 3/80	120	165	800	prírodná	hladký	Slavič	ks	6(8)	30	35,00	1050	EUR 120x80	6,32	7,58	6,60	7,92	B
	32020201						červená	hladký	Slavič	ks	6(8)	30	35,00	1050	EUR 120x80	7,96	9,55	8,24	9,89	B
	32020202						piesková	hladký	Slavič	ks	6(8)	30	35,00	1050	EUR 120x80	7,96	9,55	8,24	9,89	B
	32020203						hnedá	hladký	Slavič	ks	6(8)	30	35,00	1050	EUR 120x80	7,96	9,55	8,24	9,89	B
	32020300	PADOVA	PA - 3/100	120	165	1000	prírodná	hladký	Slavič	ks	6(8)	30	45,00	1350	EUR 120x80	7,87	9,44	8,23	9,88	B
	32020301						červená	hladký	Slavič	ks	6(8)	30	45,00	1350	EUR 120x80	9,31	11,17	9,67	11,6	B
	32020302						piesková	hladký	Slavič	ks	6(8)	30	45,00	1350	EUR 120x80	9,31	11,17	9,67	11,6	B
	32020303						hnedá	hladký	Slavič	ks	6(8)	30	45,00	1350	EUR 120x80	9,31	11,17	9,67	11,6	B
	32060100	PANDA	PA - 6/40	140	140	400	prírodná	reliefný	Slavič	ks	7,1	72	17,50	1260	EUR 120x80	2,08	2,50	2,21	2,65	B
	32060101						červená	reliefný	Slavič	ks	7,1	72	17,50	1260	EUR 120x80	2,48	2,98	2,61	3,13	B
	32060102						piesková	reliefný	Slavič	ks	7,1	72	17,50	1260	EUR 120x80	2,48	2,98	2,61	3,13	B
	32060103						hnedá	reliefný	Slavič	ks	7,1	72	17,50	1260	EUR 120x80	2,48	2,98	2,61	3,13	B



PALISÁDY

zobrazenie	obj. kód	názov produktu	označenie	rozmery (mm)			farba	povrch	výrobný závod	merná jedn.	ks/bm	1 paleta ks	1 kus kg	hmotnosť výrobkov na pal. (kg)	druh palety	cena Euro/ks bez DPH/s DPH				ST
				dĺžka	šírka	výška										oblasť I	oblasť II			
	32030100	PANTEA	PA - 5/40	160	160	400	prírodná	hladký	Slavič	ks	6	56	20,00	1120	EUR 120x80	2,26	2,71	2,41	2,89	B
	32030101						červená	hladký	Slavič	ks	6	56	20,00	1120	EUR 120x80	2,70	3,24	2,85	3,42	B
	32030102						piesková	hladký	Slavič	ks	6	56	20,00	1120	EUR 120x80	2,70	3,24	2,85	3,42	B
	32030103						hnedá	hladký	Slavič	ks	6	56	20,00	1120	EUR 120x80	2,70	3,24	2,85	3,42	B
	32090100	PALINA	PA - 7/35	115	115	350	prírodná	hladký	Slavič	ks	8,7	112	8,20	920	EUR 120x80	1,33	1,6	1,40	1,68	B
	32090101						červená	hladký	Slavič	ks	8,7	112	8,20	920	EUR 120x80	1,53	1,84	1,60	1,92	B
	32090102						piesková	hladký	Slavič	ks	8,7	112	8,20	920	EUR 120x80	1,53	1,84	1,60	1,92	B
	32090103						hnedá	hladký	Slavič	ks	8,7	112	8,20	920	EUR 120x80	1,53	1,84	1,60	1,92	B
	32070100	PATRIA	PA - 4/40	200	100	400	prírodná	hladký	Bystrovany	ks	5(10)	80	17,70	1416	EUR 120x80	1,96	2,35	2,09	2,51	B
	32070101						červená	hladký	Bystrovany	ks	5(10)	80	17,70	1416	EUR 120x80	2,36	2,83	2,49	2,99	B
	32070102						piesková	hladký	Bystrovany	ks	5(10)	80	17,70	1416	EUR 120x80	2,36	2,83	2,49	2,99	B
	32070103						hnedá	hladký	Bystrovany	ks	5(10)	80	17,70	1416	EUR 120x80	2,36	2,83	2,49	2,99	B

NATURAL PALISÁDY

zobrazenie	obj. kód	pozn.	názov produktu	rozmery (mm)			farba	povrch	výrobný závod	merná jedn.	ks/bm	1 paleta ks	1 kus kg	hmotnosť výrobkov na pal. (kg)	druh palety	cena Euro/ks bez DPH/s DPH				ST
				dĺžka	šírka	výška										oblasť I	oblasť II			
	13180903	N	Palisáda BARK	110	140	450	hnedá	reliéfny	Chválkovice	ks	7,2	50	14,80	740	EUR 120x80	6,07	7,28	6,19	7,43	C
	13190907	N	Palisáda ROTO	100	100	400	čierna	reliéfny	Chválkovice	ks	10	70	9,00	630	EUR 120x80	5,24	6,29	5,32	6,38	C
	13190903	N					hnedá	reliéfny	Chválkovice	ks	10	70	9,00	630	EUR 120x80	5,24	6,29	5,32	6,38	C

LEMOVACIE PRVKY

zobrazenie	obj. kód	názov produktu	označenie	rozmery (mm)			farba	povrch	výrobný závod	merná jedn.	ks/bm	1 paleta ks	1 kus kg	hmotnosť výrobkov na pal. (kg)	druh palety	cena Euro/ks bez DPH/s DPH				ST
				dĺžka	šírka	výška										oblasť I	oblasť II			
	32010800	Trávnový lem malý	TL - 2	217	120	50	prírodná	hladký	Bystrovany	ks	4,6	432	3,00	1296	M 120x90	0,34	0,41	0,36	0,43	B
	32010801						červená	hladký	Bystrovany	ks	4,6	432	3,00	1296	M 120x90	0,46	0,55	0,48	0,58	B
	32010802						piesková	hladký	Bystrovany	ks	4,6	432	3,00	1296	M 120x90	0,46	0,55	0,48	0,58	B
	32010803						hnedá	hladký	Bystrovany	ks	4,6	432	3,00	1296	M 120x90	0,46	0,55	0,48	0,58	B
	11040700	Rumplovaný krajový kameň	x	210	100	100	prírodná	rumplovaný	Bystrovany	ks	x	288	4,40	1270	EUR 120x80	0,43	0,52	0,47	0,56	B
	11040804						tehlová	rumplovaný	Bystrovany	ks	x	288	4,40	1270	EUR 120x80	0,55	0,66	0,59	0,71	B
	11040903						hnedá	rumplovaný	Bystrovany	ks	x	288	4,40	1270	EUR 120x80	0,55	0,66	0,59	0,71	B
	11041010						tmavý oker	rumplovaný	Bystrovany	ks	x	288	4,40	1270	EUR 120x80	0,55	0,66	0,59	0,71	B

ZÁHRADNÉ STENY

zobrazenie	obj. kód	názov produktu	označenie	rozmery (mm)			farba	povrch	výrobný závod	merná jedn.	ks/bm	1 paleta ks	1 kus kg	hmotnosť výrobkov na pal. (kg)	druh palety	cena Euro/ks bez DPH/s DPH				ST
				dĺžka	šírka	výška										oblasť I	oblasť II			
	33020100	STANDARD	S 55	490	300	550	prírodná	hladký	Chváľkovice	ks	x	4	84,00	336	EUR 120x80	36,03	43,24	37,90	45,48	C
	33030100		S 80	490	450	800	prírodná	hladký	Chváľkovice	ks	x	4	128,00	512	EUR 120x80	57,63	69,16	59,50	71,40	C
	33040100		S 120	490	550	1200	prírodná	hladký	Chváľkovice	ks	x	4	186,00	744	120x120	76,89	92,27	80,64	96,77	C
	33020200		S 55 VR 90	490	490	550	prírodná	hladký	Chváľkovice	ks	x	2	160,00	320	EUR 120x80	40,89	49,07	44,64	53,57	C
	33030200		S 80 VR 90	490	490	800	prírodná	hladký	Chváľkovice	ks	x	2	205,00	410	EUR 120x80	62,89	75,47	66,64	79,97	C
	33040200		S 120 VR 90	490	490	1200	prírodná	hladký	Chváľkovice	ks	x	2	286,00	572	EUR 120x80	82,49	98,99	86,24	103,49	C
	33020300		S 55 VR 60	490	490	550	prírodná	hladký	Chváľkovice	ks	x	2	130,00	260	EUR 120x80	43,85	52,62	47,60	57,12	C
	33010800		S 55/80 L	490	450	800	prírodná	hladký	Chváľkovice	ks	x	2	114,00	228	EUR 120x80	63,83	76,60	66,83	80,20	C
	33010900		S 55/80 P	490	450	800	prírodná	hladký	Chváľkovice	ks	x	2	114,00	228	EUR 120x80	63,83	76,60	66,83	80,20	C
	33011000		S 80/120 L	490	550	1200	prírodná	hladký	Chváľkovice	ks	x	2	163,00	326	EUR 120x80	81,43	97,72	84,43	101,32	C
33011100	S 80/120 P	490	550	1200	prírodná	hladký	Chváľkovice	ks	x	2	163,00	326	EUR 120x80	81,43	97,72	84,43	101,32	C		
	33010700	STANDARD WALLRIDE	SW	500	600	1100	prírodná	hladký	Chváľkovice	ks	x	2	245,00	490	EUR 120x80	89,03	106,84	92,03	110,44	C
	33010708						biela	hladký	Chváľkovice	ks	x	2	245,00	490	EUR 120x80	89,03	106,84	92,03	110,44	C
	34133800	STANDARD WALLRIDE 2	SW 2	1000	600	1400	prírodná	hladký	Chváľkovice	ks	x	1	434,00	434	EUR 120x80	91,69	110,03	97,69	117,23	C
	32200100	PRAKTIK *	PK	400	245	400	prírodná	hladký	Bystrovany	ks	2,5	24	39,50	948	EUR 120x80	6,23	7,48	6,53	7,84	C

* možno využiť i ako vonkajší schodiskový stupeň

ZÁHRADNÉ OBRUBY

zobrazenie	obj. kód	názov produktu	označenie	rozmery (mm)			farba	povrch	výrobný závod	merná jedn.	1 paleta ks	1 kus kg	hmotnosť výrobkov na pal. (kg)	druh palety	cena Euro/ks bez DPH/s DPH				ST
				dĺžka	šírka	výška									oblasť I	oblasť II			
	33010100	PINIE	P1	990	400	350	prírodná	hladký	Chváľkovice	ks	2	127,00	254	EUR 120x80	66,49	79,79	70,24	84,29	C
	33010200		P2	500	400	350	prírodná	hladký	Chváľkovice	ks	4	64,00	256	EUR 120x80	32,83	39,40	34,70	41,64	C
	33010300		P3 - VO	785/1414	400	350	prírodná	hladký	Chváľkovice	ks	1	118,00	118	EUR 120x80	74,89	89,87	78,64	94,37	C
	33010400		P4 - VO	392/707	400	350	prírodná	hladký	Chváľkovice	ks	2	60,00	120	EUR 120x80	38,43	46,12	40,30	48,36	C
	33010500		P5 - VO	393/497	400	350	prírodná	hladký	Chváľkovice	ks	4	55,00	228	EUR 120x80	29,87	35,84	31,12	37,34	C
	33010600		P6 - IO	785/157	400	350	prírodná	hladký	Chváľkovice	ks	2	80,00	160	EUR 120x80	32,83	39,40	34,70	41,64	C

MUROVACIE PRVKY

výrobca PRESBETON Nova, s.r.o.

VLASTNOSTI

- dlhodobá životnosť, odolnosť voči poveternostným vplyvom
- ekologická nezávadnosť

UPOZORNENIE

Ukážky a vzorkovníky farieb a povrchov v cenníku, reprodukované ofsetovou tlačou, majú len orientačný charakter a nemusia vierohodne zobrazovať skutočný vzhľad výrobkov.

Doplňky k murovacím prvkom nájdete na str. 63–65.

Impregnáciou proti znečisteniu a prenikaniu vody sú ošetrené tieto výrobky – FACE BLOCK, CRASH BLOCK, SIMPLE BLOCK, RONDE BLOCK, CAKE BLOCK, BCL, Rímský kváder, ARKTIK STONE, NORDIK STONE, SÁRA, DUO STONE.

FACE BLOCK a zákrytové dosky ZDH / povrch hladký



prírodná piesková hnedá tehlová



okrová bielošedá Arktis

FACE BLOCK a zákrytové dosky ZDV / povrch štiepaný

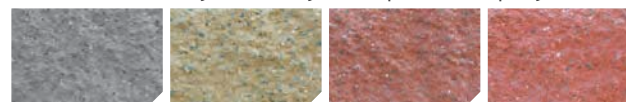

prírodná piesková hnedá tehlová



okrová bielošedá čierna

CRASH BLOCK a zákrytové dosky ZDR / povrch rumplovaný

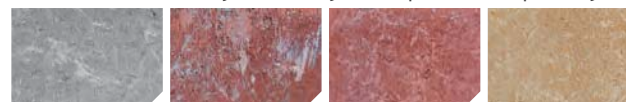

prírodná hnedá tehlová okrová



čierna

SIMPLE BLOCK a zákrytové dosky ZDS / povrch hladký



prírodná okrová tehlová čierna

SIMPLE BLOCK / povrch hrubozrný



prírodná okrová tehlová

RONDE BLOCK a zákrytové dosky ZDS / povrch hladký



prírodná okrová tehlová olivová

Zákrytové dosky pro RONDE BLOCK ZDO a ZDPO / povrch hladký



prírodná okrová tehlová olivová

BCL / povrch hladký a rumplovaný



červená/čierna červená/hnedá hnedá/žltá tmavo hnedá/hnedá



šedá/čierna hnedá/běžová

CAKE BLOCK / povrch rumplovaný



pieskovec mix Arktis

MUROVACIE PRVKY

DUO STONE / povrch štiepaný a rumplovaný



šedočierna

UNIVERZÁLNE ZÁKRYTOVÉ DOSKY / povrch hladký



prírodná

okrová

tehlová

STRATENÉ DEBNENIE / povrch hladký



prírodná

VÝKLENKY / povrch tryskaný



prírodná

RÍMSKÝ KVÁDER / povrch štiepaný



prírodná

piesková

ARCTIK STONE, NORDIK STONE /
povrch štiepaný a rumplovaný



prírodná

piesková

LUNA, DELA / povrch hrubozrný



prírodná

piesková

hnedá

SÁRA / povrch štiepaný



prírodná

piesková

hnedá





Zákrytová doska ZDK / povrch reliéfny





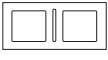
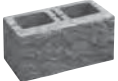
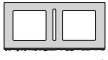
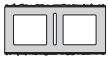







prírodná

čierna

TVÁRNICIE FACE BLOCK

zobrazenie	obj. kód	názov produktu	rozmery (mm)			farba	povrch	výrobný závod	merná jednotka	1 paleta ks	ks/m ²	1 kus kg	hmotnosť výrobkov na pa. (kg)	druh palety	cena Euro/ks bez DPH/s DPH				ST
			dĺžka	šírka	výška										oblasť I		oblasť II		
  <p>hladká</p>	20010000	HX 2/19/A	390	190	190	prírodná	hladký	Bystrovany	ks	72	12,50	18,90	1360	EUR 120x80	2,05	2,46	2,20	2,64	A
	20010002					piesková	hladký	Bystrovany	ks	72	12,50	18,90	1360	EUR 120x80	2,45	2,94	2,60	3,12	A
	20010003					hnedá	hladký	Bystrovany	ks	72	12,50	18,90	1360	EUR 120x80	2,45	2,94	2,60	3,12	A
	20010004					tehlová	hladký	Bystrovany	ks	72	12,50	18,90	1360	EUR 120x80	2,45	2,94	2,60	3,12	A
	20010005					okrová	hladký	Bystrovany	ks	72	12,50	18,90	1360	EUR 120x80	2,45	2,94	2,60	3,12	A
	20010006					bielošedá	hladký	Bystrovany	ks	72	12,50	18,90	1360	EUR 120x80	2,45	2,94	2,60	3,12	A
	20010019	HX 2/19/A MIX	390	190	190	Arktis	hladký	Bystrovany	ks	72	12,50	18,90	1360	EUR 120x80	2,57	3,08	2,72	3,26	A
  <p>1 strana štiepaná</p>	20010100	HX 2/19/B	390	195	190	prírodná	štiepaný	Bystrovany	ks	72	12,50	20,40	1470	EUR 120x80	2,26	2,71	2,42	2,90	A
	20010102					piesková	štiepaný	Bystrovany	ks	72	12,50	20,40	1470	EUR 120x80	2,62	3,14	2,78	3,34	A
	20010103					hnedá	štiepaný	Bystrovany	ks	72	12,50	20,40	1470	EUR 120x80	2,62	3,14	2,78	3,34	A
	20010104					tehlová	štiepaný	Bystrovany	ks	72	12,50	20,40	1470	EUR 120x80	2,62	3,14	2,78	3,34	A
	20010105					okrová	štiepaný	Bystrovany	ks	72	12,50	20,40	1470	EUR 120x80	2,62	3,14	2,78	3,34	A
	20010106					bielošedá	štiepaný	Bystrovany	ks	72	12,50	20,40	1470	EUR 120x80	2,62	3,14	2,78	3,34	A
	20010107					čierna	štiepaný	Bystrovany	ks	72	12,50	20,40	1470	EUR 120x80	2,62	3,14	2,78	3,34	A
 <p>2 strany štiepané</p>	20010200	HX 2/19/2B	390	200	190	prírodná	štiepaný	Bystrovany	ks	57	12,50	23,60	1350	EUR 120x80	2,93	3,52	3,11	3,73	A
	20010202					piesková	štiepaný	Bystrovany	ks	57	12,50	23,60	1350	EUR 120x80	3,61	4,33	3,79	4,55	A
	20010203					hnedá	štiepaný	Bystrovany	ks	57	12,50	23,60	1350	EUR 120x80	3,61	4,33	3,79	4,55	A
	20010204					tehlová	štiepaný	Bystrovany	ks	57	12,50	23,60	1350	EUR 120x80	3,61	4,33	3,79	4,55	A
	20010205					okrová	štiepaný	Bystrovany	ks	57	12,50	23,60	1350	EUR 120x80	3,61	4,33	3,79	4,55	A
	20010206					bielošedá	štiepaný	Bystrovany	ks	57	12,50	23,60	1350	EUR 120x80	3,61	4,33	3,79	4,55	A
	20010207					čierna	štiepaný	Bystrovany	ks	57	12,50	23,60	1350	EUR 120x80	3,61	4,33	3,79	4,55	A
 <p>štiepaný roh</p>	20010300	HX 2/19/3B	395	195	190	prírodná	štiepaný	Bystrovany	ks	72	12,50	21,60	1560	EUR 120x80	3,27	3,92	3,43	4,12	A
	20010302					piesková	štiepaný	Bystrovany	ks	72	12,50	21,60	1560	EUR 120x80	3,71	4,45	3,87	4,64	A
	20010303					hnedá	štiepaný	Bystrovany	ks	72	12,50	21,60	1560	EUR 120x80	3,71	4,45	3,87	4,64	A
	20010304					tehlová	štiepaný	Bystrovany	ks	72	12,50	21,60	1560	EUR 120x80	3,71	4,45	3,87	4,64	A
	20010305					okrová	štiepaný	Bystrovany	ks	72	12,50	21,60	1560	EUR 120x80	3,71	4,45	3,87	4,64	A
	20010306					bielošedá	štiepaný	Bystrovany	ks	72	12,50	21,60	1560	EUR 120x80	3,71	4,45	3,87	4,64	A
	20010307					čierna	štiepaný	Bystrovany	ks	72	12,50	21,60	1560	EUR 120x80	3,71	4,45	3,87	4,64	A
	20010400					prírodná	štiepaný	Bystrovany	ks	72	12,50	22,60	1630	EUR 120x80	4,11	4,93	4,27	5,12	A
 <p>3 strany štiepané</p>	20010402	HX 2/19/4B	400	195	190	piesková	štiepaný	Bystrovany	ks	72	12,50	22,60	1630	EUR 120x80	4,63	5,56	4,79	5,75	A
	20010403					hnedá	štiepaný	Bystrovany	ks	72	12,50	22,60	1630	EUR 120x80	4,63	5,56	4,79	5,75	A
	20010404					tehlová	štiepaný	Bystrovany	ks	72	12,50	22,60	1630	EUR 120x80	4,63	5,56	4,79	5,75	A
	20010405					okrová	štiepaný	Bystrovany	ks	72	12,50	22,60	1630	EUR 120x80	4,63	5,56	4,79	5,75	A
	20010406					bielošedá	štiepaný	Bystrovany	ks	72	12,50	22,60	1630	EUR 120x80	4,63	5,56	4,79	5,75	A
	20010407					čierna	štiepaný	Bystrovany	ks	72	12,50	22,60	1630	EUR 120x80	4,63	5,56	4,79	5,75	A
	20010600					prírodná	štiepaný	Bystrovany	ks	60	12,50	24,50	1470	M 120x90	4,53	5,44	4,71	5,65	A
 <p>3 strany štiepané</p>	20010602	HX 2/19/6B	395	200	190	piesková	štiepaný	Bystrovany	ks	60	12,50	24,50	1470	M 120x90	4,93	5,92	5,11	6,13	A
	20010603					hnedá	štiepaný	Bystrovany	ks	60	12,50	24,50	1470	M 120x90	4,93	5,92	5,11	6,13	A
	20010604					tehlová	štiepaný	Bystrovany	ks	60	12,50	24,50	1470	M 120x90	4,93	5,92	5,11	6,13	A
	20010605					okrová	štiepaný	Bystrovany	ks	60	12,50	24,50	1470	M 120x90	4,93	5,92	5,11	6,13	A
	20010606					bielošedá	štiepaný	Bystrovany	ks	60	12,50	24,50	1470	M 120x90	4,93	5,92	5,11	6,13	A
	20010607					čierna	štiepaný	Bystrovany	ks	60	12,50	24,50	1470	M 120x90	4,93	5,92	5,11	6,13	A
	20010500					prírodná	štiepaný	Bystrovany	ks	60	12,50	23,10	1390	M 120x90	5,20	6,24	5,37	6,44	A
 <p>4 strany štiepané</p>	20010502	HX 2/19/5B	400	200	190	piesková	štiepaný	Bystrovany	ks	60	12,50	23,10	1390	M 120x90	5,64	6,77	5,81	6,97	A
	20010503					hnedá	štiepaný	Bystrovany	ks	60	12,50	23,10	1390	M 120x90	5,64	6,77	5,81	6,97	A
	20010504					tehlová	štiepaný	Bystrovany	ks	60	12,50	23,10	1390	M 120x90	5,64	6,77	5,81	6,97	A
	20010505					okrová	štiepaný	Bystrovany	ks	60	12,50	23,10	1390	M 120x90	5,64	6,77	5,81	6,97	A
	20010506					bielošedá	štiepaný	Bystrovany	ks	60	12,50	23,10	1390	M 120x90	5,64	6,77	5,81	6,97	A
	20010507					čierna	štiepaný	Bystrovany	ks	60	12,50	23,10	1390	M 120x90	5,64	6,77	5,81	6,97	A





TVÁRNICICE FACE BLOCK

zobrazenie	obj. kód	názov produktu	rozmery (mm)			farba	povrch	výrobný závod	merná jednotka	1 paleta ks	ks/m ²	1 kus kg	hmotnosť výrobkov na pal. (kg)	druh palety	cena Euro/ks bez DPH/s DPH				ST
			dĺžka	šírka	výška										oblasť I		oblasť II		
 1 strana štiepaná  2 strany štiepané	20060700	SX 2/19/B	390	195	90	prírodná	štiepaný	Bystrovany	ks	120	x	9,80	1180	EUR 120x80	1,11	1,33	1,18	1,42	A
	20060707					čierna	štiepaný	Bystrovany	ks	120	x	9,80	1180	EUR 120x80	1,35	1,62	1,42	1,70	A
	20060800	SX 2/19/2B	390	200	90	prírodná	štiepaný	Bystrovany	ks	95	x	11,30	1075	EUR 120x80	1,24	1,49	1,32	1,58	A
	20060807					čierna	štiepaný	Bystrovany	ks	95	x	11,30	1075	EUR 120x80	1,44	1,73	1,52	1,82	A
 priečkovka, hladká	20020300	HX 4/9/A	390	90	190	prírodná	hladký	Bystrovany	ks	120	12,50	14,80	1780	EUR 120x80	1,22	1,46	1,34	1,60	A
	20020302					piesková	hladký	Bystrovany	ks	120	12,50	14,80	1780	EUR 120x80	1,38	1,66	1,50	1,8	A
	20020303					hnedá	hladký	Bystrovany	ks	120	12,50	14,80	1780	EUR 120x80	1,38	1,66	1,50	1,8	A
	20020304					tehlová	hladký	Bystrovany	ks	120	12,50	14,80	1780	EUR 120x80	1,38	1,66	1,50	1,8	A
	20020305					okrová	hladký	Bystrovany	ks	120	12,50	14,80	1780	EUR 120x80	1,38	1,66	1,50	1,8	A
	20020306					bielošedá	hladký	Bystrovany	ks	120	12,50	14,80	1780	EUR 120x80	1,38	1,66	1,50	1,8	A
	20020307					čierna	hladký	Bystrovany	ks	120	12,50	14,80	1780	EUR 120x80	1,38	1,66	1,50	1,8	A
 priečkovka, 1 strana štiepaná	20020400	HX 4/9/B	390	95	190	prírodná	štiepaný	Bystrovany	ks	114	12,50	14,90	1700	EUR 120x80	1,22	1,46	1,33	1,60	A
	20020402					piesková	štiepaný	Bystrovany	ks	114	12,50	14,90	1700	EUR 120x80	1,42	1,70	1,53	1,84	A
	20020403					hnedá	štiepaný	Bystrovany	ks	114	12,50	14,90	1700	EUR 120x80	1,42	1,70	1,53	1,84	A
	20020404					tehlová	štiepaný	Bystrovany	ks	114	12,50	14,90	1700	EUR 120x80	1,42	1,70	1,53	1,84	A
	20020405					okrová	štiepaný	Bystrovany	ks	114	12,50	14,90	1700	EUR 120x80	1,42	1,70	1,53	1,84	A
	20020406					bielošedá	štiepaný	Bystrovany	ks	114	12,50	14,90	1700	EUR 120x80	1,42	1,70	1,53	1,84	A
	20020407					čierna	štiepaný	Bystrovany	ks	114	12,50	14,90	1700	EUR 120x80	1,42	1,70	1,53	1,84	A
 stĺpková, štiepaný roh	20020500	HX 3/9/3B	293	90	190	prírodná	štiepaný	Bystrovany	ks	150	x	11,40	1710	EUR 120x80	1,24	1,49	1,32	1,58	A
	20020502					piesková	štiepaný	Bystrovany	ks	150	x	11,40	1710	EUR 120x80	1,44	1,73	1,52	1,82	A
	20020503					hnedá	štiepaný	Bystrovany	ks	150	x	11,40	1710	EUR 120x80	1,44	1,73	1,52	1,82	A
	20020504					tehlová	štiepaný	Bystrovany	ks	150	x	11,40	1710	EUR 120x80	1,44	1,73	1,52	1,82	A
	20020505					okrová	štiepaný	Bystrovany	ks	150	x	11,40	1710	EUR 120x80	1,44	1,73	1,52	1,82	A
	20020506					bielošedá	štiepaný	Bystrovany	ks	150	x	11,40	1710	EUR 120x80	1,44	1,73	1,52	1,82	A
	20020507					čierna	štiepaný	Bystrovany	ks	150	x	11,40	1710	EUR 120x80	1,44	1,73	1,52	1,82	A
 obklad, 1 strana štiepaná	20030500	HX 4/200/B	200	30	50	prírodná	štiepaný	Bystrovany	ks	1300	100	0,60	780	EUR 120x80	0,08	0,10	0,09	0,11	A
	20030502					piesková	štiepaný	Bystrovany	ks	1300	100	0,60	780	EUR 120x80	0,16	0,19	0,17	0,20	A
	20030503					hnedá	štiepaný	Bystrovany	ks	1300	100	0,60	780	EUR 120x80	0,16	0,19	0,17	0,20	A
	20030504					tehlová	štiepaný	Bystrovany	ks	1300	100	0,60	780	EUR 120x80	0,16	0,19	0,17	0,20	A
	20030505					okrová	štiepaný	Bystrovany	ks	1300	100	0,60	780	EUR 120x80	0,16	0,19	0,17	0,20	A
	20030506					bielošedá	štiepaný	Bystrovany	ks	1300	100	0,60	780	EUR 120x80	0,16	0,19	0,17	0,20	A
	20030507					čierna	štiepaný	Bystrovany	ks	1300	100	0,60	780	EUR 120x80	0,16	0,19	0,17	0,20	A
 1 strana štiepaná	20060900	HX 2/9/B	90	195	190	prírodná	štiepaný	Bystrovany	ks	252	x	7,40	1865	EUR 120x80	0,61	0,73	0,67	0,80	A
	20060904					tehlová	štiepaný	Bystrovany	ks	252	x	7,40	1865	EUR 120x80	0,69	0,83	0,75	0,90	A
	20060905					okrová	štiepaný	Bystrovany	ks	252	x	7,40	1865	EUR 120x80	0,69	0,83	0,75	0,90	A
	20060907					čierna	štiepaný	Bystrovany	ks	252	x	7,40	1865	EUR 120x80	0,69	0,83	0,75	0,90	A
 doplnková tvárnica  2 strany štiepané	20061000	HX 2/9/2B	90	200	190	prírodná	štiepaný	Bystrovany	ks	252	x	7,50	1890	EUR 120x80	0,73	0,88	0,79	0,95	A
	20061004					tehlová	štiepaný	Bystrovany	ks	252	x	7,50	1890	EUR 120x80	0,81	0,97	0,87	1,04	A
	20061005					okrová	štiepaný	Bystrovany	ks	252	x	7,50	1890	EUR 120x80	0,81	0,97	0,87	1,04	A
	20061007					čierna	štiepaný	Bystrovany	ks	252	x	7,50	1890	EUR 120x80	0,81	0,97	0,87	1,04	A
 vencovka, 1 strana štiepaná	20020100	HX 101/19/B	390	195	190	prírodná	štiepaný	Bystrovany	ks	72	x	24,20	1750	EUR 120x80	3,13	3,76	3,32	3,98	A
	20020102					piesková	štiepaný	Bystrovany	ks	72	x	24,20	1750	EUR 120x80	3,41	4,09	3,60	4,32	A
	20020103					hnedá	štiepaný	Bystrovany	ks	72	x	24,20	1750	EUR 120x80	3,41	4,09	3,60	4,32	A
	20020104					tehlová	štiepaný	Bystrovany	ks	72	x	24,20	1750	EUR 120x80	3,41	4,09	3,60	4,32	A
	20020105					okrová	štiepaný	Bystrovany	ks	72	x	24,20	1750	EUR 120x80	3,41	4,09	3,60	4,32	A
	20020106					bielošedá	štiepaný	Bystrovany	ks	72	x	24,20	1750	EUR 120x80	3,41	4,09	3,60	4,32	A

ZÁKRYTOVÉ DOSKY FACE BLOCK

zobrazenie	obj. kód	název produktu	rozmery (mm)			farba	povrch	výrobný závod	merná jedn.	1 paleta ks	1 kus kg	hmotnosť výrobkov na pal. (kg)	druh palety	cena Euro/ks bez DPH/s DPH				ST
			dĺžka	šírka	výška									oblasť I	oblasť II			
 priebežná, pohľadová strana štiepaná	21010100	ZDV 200 – doplnková tvárnica	200	300	70	prírodná	štiepaný	Bystrovany	ks	270	6,20	1680	EUR 120x80	2,00	2,4	2,05	2,46	A
	21010102					piesková	štiepaný	Bystrovany	ks	270	6,20	1680	EUR 120x80	2,40	2,88	2,45	2,94	A
	21010103					hnedá	štiepaný	Bystrovany	ks	270	6,20	1680	EUR 120x80	2,40	2,88	2,45	2,94	A
	21010104					tehlová	štiepaný	Bystrovany	ks	270	6,20	1680	EUR 120x80	2,40	2,88	2,45	2,94	A
	21010105					okrová	štiepaný	Bystrovany	ks	270	6,20	1680	EUR 120x80	2,40	2,88	2,45	2,94	A
	21010106					bielošedá	štiepaný	Bystrovany	ks	270	6,20	1680	EUR 120x80	2,40	2,88	2,45	2,94	A
	21010107					čierna	štiepaný	Bystrovany	ks	270	6,20	1680	EUR 120x80	2,40	2,88	2,45	2,94	A
priebežná, hladká	21010215	ZDH 200 – doplnková tvárnica	195	300	70	Arktis	hladký	Bystrovany	ks	160	9,00	1440	EUR 120x80	2,42	2,90	2,49	2,99	A

TVÁRNICE CRASH BLOCK

zobrazenie	obj. kód	název produktu	rozmery (mm)			farba	povrch	výrobný závod	merná jednotka	1 paleta ks	ks/m²	1 kus kg	hmotnosť výrobkov na pal. (kg)	druh palety	cena Euro/ks bez DPH/s DPH				ST
			dĺžka	šírka	výška										oblasť I	oblasť II			
	20100100	HX 4/19/R	390	190	190	prírodná	rumplovaný	Bystrovany	ks	60	12,50	26,70	1600	EUR 120x80	3,34	4,01	3,54	4,25	A
	20100103					hnedá	rumplovaný	Bystrovany	ks	60	12,50	26,70	1600	EUR 120x80	3,74	4,49	3,94	4,73	A
	20100104					tehlová	rumplovaný	Bystrovany	ks	60	12,50	26,70	1600	EUR 120x80	3,74	4,49	3,94	4,73	A
	20100105					okrová	rumplovaný	Bystrovany	ks	60	12,50	26,70	1600	EUR 120x80	3,74	4,49	3,94	4,73	A
	20040107					čierna	rumplovaný	Bystrovany	ks	60	12,50	26,70	1600	EUR 120x80	3,74	4,49	3,94	4,73	A
	20100200	HX 4/9/R	390	190	90	prírodná	rumplovaný	Bystrovany	ks	120	25	14,50	1740	EUR 120x80	1,98	2,38	2,10	2,52	A
	20100203					hnedá	rumplovaný	Bystrovany	ks	120	25	14,50	1740	EUR 120x80	2,22	2,66	2,34	2,81	A
	20100204					tehlová	rumplovaný	Bystrovany	ks	120	25	14,50	1740	EUR 120x80	2,22	2,66	2,34	2,81	A
	20100205					okrová	rumplovaný	Bystrovany	ks	120	25	14,50	1740	EUR 120x80	2,22	2,66	2,34	2,81	A
	20040207					čierna	rumplovaný	Bystrovany	ks	120	25	14,50	1740	EUR 120x80	2,22	2,66	2,34	2,81	A
	20130200	HX 4/9/RO	390	190	90	prírodná	rumplovaný	Bystrovany	ks	120	25	13,25	1590	EUR 120x80	2,21	2,65	2,31	2,77	A
	20130203					hnedá	rumplovaný	Bystrovany	ks	120	25	13,25	1590	EUR 120x80	2,45	2,94	2,55	3,06	A
	20130204					tehlová	rumplovaný	Bystrovany	ks	120	25	13,25	1590	EUR 120x80	2,45	2,94	2,55	3,06	A
	20130205					okrová	rumplovaný	Bystrovany	ks	120	25	13,25	1590	EUR 120x80	2,45	2,94	2,55	3,06	A
	20130207					čierna	rumplovaný	Bystrovany	ks	120	25	13,25	1590	EUR 120x80	2,45	2,94	2,55	3,06	A
	20100300	HX 6/19/R	290	190	190	prírodná	rumplovaný	Bystrovany	ks	80	16,67	20,00	1600	EUR 120x80	3,01	3,61	3,16	3,79	A
	20100303					hnedá	rumplovaný	Bystrovany	ks	80	16,67	20,00	1600	EUR 120x80	3,49	4,19	3,64	4,37	A
	20100304					tehlová	rumplovaný	Bystrovany	ks	80	16,67	20,00	1600	EUR 120x80	3,49	4,19	3,64	4,37	A
	20100305					okrová	rumplovaný	Bystrovany	ks	80	16,67	20,00	1600	EUR 120x80	3,49	4,19	3,64	4,37	A
	20040307					čierna	rumplovaný	Bystrovany	ks	80	16,67	20,00	1600	EUR 120x80	3,49	4,19	3,64	4,37	A
	20100400	HX 8/19/R	190	190	190	prírodná	rumplovaný	Bystrovany	ks	120	25	13,00	1560	EUR 120x80	2,05	2,46	2,15	2,58	A
	20100403					hnedá	rumplovaný	Bystrovany	ks	120	25	13,00	1560	EUR 120x80	2,33	2,80	2,43	2,91	A
	20100404					tehlová	rumplovaný	Bystrovany	ks	120	25	13,00	1560	EUR 120x80	2,33	2,80	2,43	2,91	A
	20100405					okrová	rumplovaný	Bystrovany	ks	120	25	13,00	1560	EUR 120x80	2,33	2,80	2,43	2,91	A
	20040407					čierna	rumplovaný	Bystrovany	ks	120	25	13,00	1560	EUR 120x80	2,33	2,80	2,43	2,91	A

ZÁKRYTOVÉ DOSKY CRASH BLOCK

zobrazenie	obj. kód	název produktu	rozmery (mm)			farba	povrch	výrobný závod	merná jedn.	1 paleta ks	1 kus kg	hmotnosť výrobkov na pal. (kg)	druh palety	cena Euro/ks bez DPH/s DPH				ST
			dĺžka	šírka	výška									oblasť I	oblasť II			
	21020100	ZDR 200 – doplnková tvárnica	195	300	70	prírodná	rumplovaný	Bystrovany	ks	160	9,00	1440	EUR 120x80	1,86	2,23	1,93	2,32	A
	21020103					hnedá	rumplovaný	Bystrovany	ks	160	9,00	1440	EUR 120x80	2,14	2,57	2,21	2,65	A
	21020104					tehlová	rumplovaný	Bystrovany	ks	160	9,00	1440	EUR 120x80	2,14	2,57	2,21	2,65	A
	21020105					okrová	rumplovaný	Bystrovany	ks	160	9,00	1440	EUR 120x80	2,14	2,57	2,21	2,65	A
	21040107					čierna	rumplovaný	Bystrovany	ks	160	9,00	1440	EUR 120x80	2,14	2,57	2,21	2,65	A



TVÁRNICE CAKE BLOCK

zobrazenie	obj. kód	pozn.	název produktu	rozmery (mm)			farba	povrch	výrobný závod	merná jedn.	1 paleta ks	1 kus kg	hmotnosť výrobkov na pal. (kg)	druh palety	cena Euro/ks bez DPH/s DPH				ST
				dĺžka	šírka	výška									oblasť I	oblasť II			
	20041564		BB 42/28/R	420	280	280	pieskovec mix	rumplovaný	Bystrovany	ks	24	70,00	1680	EUR 120x80	9,04	10,85	9,57	11,49	A
	20041515	N					Arktis	rumplovaný	Bystrovany	ks	24	70,00	1680	EUR 120x80	9,04	10,85	9,57	11,49	A
	20041664		BB 42/14/R	420	280	140	pieskovec mix	rumplovaný	Bystrovany	ks	48	35,00	1680	EUR 120x80	4,52	5,42	4,79	5,74	A
	20041615	N					Arktis	rumplovaný	Bystrovany	ks	48	35,00	1680	EUR 120x80	4,52	5,42	4,79	5,74	A
	20041764		BB 21/28/R	210	280	280	pieskovec mix	rumplovaný	Bystrovany	ks	48	35,00	1680	EUR 120x80	4,52	5,42	4,79	5,74	A
	20041715	N					Arktis	rumplovaný	Bystrovany	ks	48	35,00	1680	EUR 120x80	4,52	5,42	4,79	5,74	A
	20041864		BB 21/14/R	210	280	140	pieskovec mix	rumplovaný	Bystrovany	ks	96	17,50	1680	EUR 120x80	2,32	2,78	2,45	2,94	A
	20041815	N					Arktis	rumplovaný	Bystrovany	ks	96	17,50	1680	EUR 120x80	2,32	2,78	2,45	2,94	A
	20041964		BB 35/14/R	350	280	140	pieskovec mix	rumplovaný	Bystrovany	ks	54	29,50	1593	EUR 120x80	3,76	4,51	3,98	4,78	A
	20041915	N					Arktis	rumplovaný	Bystrovany	ks	54	29,50	1593	EUR 120x80	3,76	4,51	3,98	4,78	A
20042064		BB 19/19/R	190	290	190	pieskovec mix	rumplovaný	Bystrovany	ks	80	20,00	1600	EUR 120x80	3,69	4,43	3,84	4,61	A	
20042015	N					Arktis	rumplovaný	Bystrovany	ks	80	20,00	1600	EUR 120x80	3,69	4,43	3,84	4,61	A	

TVÁRNICE SIMPLE BLOCK

zobrazenie	obj. kód	pozn.	název produktu	rozmery (mm)			farba	povrch	výrobný závod	merná jednotka	1 paleta ks	ks/m ²	1 kus kg	hmotnosť výrobkov na pal. (kg)	druh palety	cena Euro/ks bez DPH/s DPH				ST
				dĺžka	šírka	výška										oblasť I	oblasť II			
<p>tvárnica priebežná celá</p>	20011100		HX 1/20/AF	400	200	150	prírodná	hladký	Bystrovany	ks	84	16,7	13,30	1120	EUR 120x80	1,65	1,98	1,75	2,10	A
	20011104						tehlová	hladký	Bystrovany	ks	84	16,7	13,30	1120	EUR 120x80	1,81	2,17	1,91	2,29	A
	20011105						okrová	hladký	Bystrovany	ks	84	16,7	13,30	1120	EUR 120x80	1,81	2,17	1,91	2,29	A
	20011107	N					čierna	hladký	Bystrovany	ks	84	16,7	13,30	1120	EUR 120x80	1,81	2,17	1,91	2,29	A
	20180100						prírodná	hrubozrný	Bystrovany	ks	84	16,7	13,30	1120	EUR 120x80	1,65	1,98	1,75	2,10	A
	20180104						tehlová	hrubozrný	Bystrovany	ks	84	16,7	13,30	1120	EUR 120x80	1,81	2,17	1,91	2,29	A
20180105		okrová	hrubozrný	Bystrovany	ks	84	16,7	13,30	1120	EUR 120x80	1,81	2,17	1,91	2,29	A					
<p>tvárnica ukončujúca celá</p>	20011200		HX 2/20/AF	400	200	150	prírodná	hladký	Bystrovany	ks	84	16,7	12,20	1025	EUR 120x80	1,64	1,97	1,74	2,09	A
	20011204						tehlová	hladký	Bystrovany	ks	84	16,7	12,20	1025	EUR 120x80	1,80	2,16	1,90	2,28	A
	20011205						okrová	hladký	Bystrovany	ks	84	16,7	12,20	1025	EUR 120x80	1,80	2,16	1,90	2,28	A
	20011207	N					čierna	hladký	Bystrovany	ks	84	16,7	12,20	1025	EUR 120x80	1,80	2,16	1,90	2,28	A
	20180200						prírodná	hrubozrný	Bystrovany	ks	84	16,7	12,20	1025	EUR 120x80	1,64	1,97	1,74	2,09	A
	20180204						tehlová	hrubozrný	Bystrovany	ks	84	16,7	12,20	1025	EUR 120x80	1,80	2,16	1,90	2,28	A
20180205		okrová	hrubozrný	Bystrovany	ks	84	16,7	12,20	1025	EUR 120x80	1,80	2,16	1,90	2,28	A					
<p>tvárnica ukončujúca polovičná</p>	20011300		HX 3/20/AF	200	200	150	prírodná	hladký	Bystrovany	ks	168	33,3	6,50	1092	EUR 120x80	0,97	1,16	1,02	1,22	A
	20011304						tehlová	hladký	Bystrovany	ks	168	33,3	6,50	1092	EUR 120x80	1,13	1,36	1,18	1,42	A
	20011305						okrová	hladký	Bystrovany	ks	168	33,3	6,50	1092	EUR 120x80	1,13	1,36	1,18	1,42	A
	20011307	N					čierna	hladký	Bystrovany	ks	168	33,3	6,50	1092	EUR 120x80	1,13	1,36	1,18	1,42	A
	20180300						prírodná	hrubozrný	Bystrovany	ks	168	33,3	6,50	1092	EUR 120x80	0,97	1,16	1,02	1,22	A
	20180304						tehlová	hrubozrný	Bystrovany	ks	168	33,3	6,50	1092	EUR 120x80	1,13	1,36	1,18	1,42	A
20180305		okrová	hrubozrný	Bystrovany	ks	168	33,3	6,50	1092	EUR 120x80	1,13	1,36	1,18	1,42	A					
<p>tvárnica stĺpková</p>	20011400		HX 1/30/AF	400	300	150	prírodná	hladký	Bystrovany	ks	56	x	16,40	920	EUR 120x80	2,02	2,42	2,13	2,56	A
	20011404						tehlová	hladký	Bystrovany	ks	56	x	16,40	920	EUR 120x80	2,18	2,62	2,29	2,75	A
	20011405						okrová	hladký	Bystrovany	ks	56	x	16,40	920	EUR 120x80	2,18	2,62	2,29	2,75	A
	20011407	N					čierna	hladký	Bystrovany	ks	56	x	16,40	920	EUR 120x80	2,18	2,62	2,29	2,75	A
	20180400						prírodná	hrubozrný	Bystrovany	ks	56	x	16,40	920	EUR 120x80	2,02	2,42	2,13	2,56	A
	20180404						tehlová	hrubozrný	Bystrovany	ks	56	x	16,40	920	EUR 120x80	2,18	2,62	2,29	2,75	A
20180405		okrová	hrubozrný	Bystrovany	ks	56	x	16,40	920	EUR 120x80	2,18	2,62	2,29	2,75	A					





ZÁKRYTOVÉ DOSKY PRE SIMPLE BLOCK

zobrazenie	obj. kód	pozn.	názov produktu	rozmery (mm)			farba	povrch	výrobný závod	merná jedn.	1 paleta ks	1 kus kg	hmotnosť výrobkov na pal. (kg)	druh palety	cena Euro/ks bez DPH/s DPH				ST
				dĺžka	šírka	výška									oblasť I	oblasť II			
	21030100		ZDS 200 - doplnková tvárnica	200	280	55	prírodná	hladký	Bystrovany	ks	252	6,55	1655	EUR 120x80	1,97	2,36	2,02	2,42	A
	21030104						tehlová	hladký	Bystrovany	ks	252	6,55	1655	EUR 120x80	2,37	2,84	2,42	2,90	A
	21030105						okrová	hladký	Bystrovany	ks	252	6,55	1655	EUR 120x80	2,37	2,84	2,42	2,90	A
	21030107	N					čierna	hladký	Bystrovany	ks	252	6,55	1655	EUR 120x80	2,37	2,84	2,42	2,90	A
	21050100		ZDS 300 - doplnková tvárnica	240	380	55	prírodná	hladký	Bystrovany	ks	126	10,40	1315	EUR 120x80	2,55	3,06	2,63	3,16	A
	21050104						tehlová	hladký	Bystrovany	ks	126	10,40	1315	EUR 120x80	2,95	3,54	3,03	3,64	A
	21050105						okrová	hladký	Bystrovany	ks	126	10,40	1315	EUR 120x80	2,95	3,54	3,03	3,64	A
	21050107	N					čierna	hladký	Bystrovany	ks	126	10,40	1315	EUR 120x80	2,95	3,54	3,03	3,64	A

TVÁRNICE RONDE BLOCK

zobrazenie	obj. kód	pozn.	názov produktu	rozmery (mm)			farba	povrch	výrobný závod	merná jedn.	1 paleta ks	1 kus kg	hmotnosť výrobkov na pal. (kg)	druh palety	cena Euro/ks bez DPH/s DPH				ST
				dĺžka	šírka	výška									oblasť I	oblasť II			
	20042100	N	RB 1/20	400	200	200	prírodná	hladký	Bystrovany	ks	72	19,50	1410	EUR 120x80	2,35	2,82	2,51	3,01	A
	20042101	N					tehlová	hladký	Bystrovany	ks	72	19,50	1410	EUR 120x80	2,75	3,30	2,91	3,49	A
	20042105	N					okrová	hladký	Bystrovany	ks	72	19,50	1410	EUR 120x80	2,75	3,30	2,91	3,49	A
	20042118	N					olivová	hladký	Bystrovany	ks	72	19,50	1410	EUR 120x80	2,75	3,30	2,91	3,49	A
	20042200	N	RB 2/20	200	200	200	prírodná	hladký	Bystrovany	ks	144	7,80	1130	EUR 120x80	1,30	1,56	1,36	1,63	A
	20042201	N					tehlová	hladký	Bystrovany	ks	144	7,80	1130	EUR 120x80	1,46	1,75	1,52	1,82	A
	20042205	N					okrová	hladký	Bystrovany	ks	144	7,80	1130	EUR 120x80	1,46	1,75	1,52	1,82	A
	20042218	N					olivová	hladký	Bystrovany	ks	144	7,80	1130	EUR 120x80	1,46	1,75	1,52	1,82	A

ZÁKRYTOVÉ DOSKY PRE RONDE BLOCK

zobrazenie	obj. kód	pozn.	názov produktu	rozmery (mm)			farba	povrch	výrobný závod	merná jedn.	1 paleta ks	1 kus kg	hmotnosť výrobkov na pal. (kg)	druh palety	cena Euro/ks bez DPH/s DPH				ST
				dĺžka	šírka	výška									oblasť I	oblasť II			
	22090100	N	ZDO 1-20 - priebežná	400	260	50	prírodná	hladký	Chválkovice	ks	48	14,00	672	EUR 120x80	5,67	6,8	5,80	6,96	A
	22090101	N					tehlová	hladký	Chválkovice	ks	48	14,00	672	EUR 120x80	6,47	7,76	6,60	7,92	A
	22090105	N					okrová	hladký	Chválkovice	ks	48	14,00	672	EUR 120x80	6,47	7,76	6,60	7,92	A
	22090118	N					olivová	hladký	Chválkovice	ks	48	14,00	672	EUR 120x80	6,47	7,76	6,60	7,92	A
	22100100	N	ZDO 2-20 - priebežná skrátená	370	260	50	prírodná	hladký	Chválkovice	ks	72	13,00	936	EUR 120x80	5,25	6,3	5,35	6,42	A
	22100101	N					tehlová	hladký	Chválkovice	ks	72	13,00	936	EUR 120x80	6,05	7,26	6,15	7,38	A
	22100105	N					okrová	hladký	Chválkovice	ks	72	13,00	936	EUR 120x80	6,05	7,26	6,15	7,38	A
	22100118	N					olivová	hladký	Chválkovice	ks	72	13,00	936	EUR 120x80	6,05	7,26	6,15	7,38	A
	22110100	N	ZDO 3-20 - stĺpková	460	260	50	prírodná	hladký	Chválkovice	ks	48	14,50	696	EUR 120x80	6,07	7,28	6,20	7,44	A
	22110101	N					tehlová	hladký	Chválkovice	ks	48	14,50	696	EUR 120x80	6,87	8,24	7,00	8,4	A
	22110105	N					okrová	hladký	Chválkovice	ks	48	14,50	696	EUR 120x80	6,87	8,24	7,00	8,4	A
	22110118	N					olivová	hladký	Chválkovice	ks	48	14,50	696	EUR 120x80	6,87	8,24	7,00	8,4	A
	22120100	N	ZDO 4-20 - ukončujúca	430	260	50	prírodná	hladký	Chválkovice	ks	48	15,50	744	EUR 120x80	6,07	7,28	6,20	7,44	A
	22120101	N					tehlová	hladký	Chválkovice	ks	48	15,50	744	EUR 120x80	6,87	8,24	7,00	8,4	A
	22120105	N					okrová	hladký	Chválkovice	ks	48	15,50	744	EUR 120x80	6,87	8,24	7,00	8,4	A
	22120118	N					olivová	hladký	Chválkovice	ks	48	15,50	744	EUR 120x80	6,87	8,24	7,00	8,4	A

ZÁKRYTOVÉ DOSKY PRE RONDE BLOCK

zobrazenie	obj. kód	pozn.	názov produktu	rozmery (mm)			farba	povrch	výrobný závod	merná jedn.	1 paleta ks	1 kus kg	hmotnosť výrobkov na pal. (kg)	druh palety	cena Euro/ks bez DPH/s DPH				ST
				dĺžka	šírka	výška									oblasť I	oblasť II			
	22130100	N	ZDO 6-20 - spojovací, ovál	400	260	50	prírodná	hladký	Chváľkovice	ks	48	12,00	576	EUR 120x80	5,67	6,8	5,80	6,96	A
	22130101	N					tehlová	hladký	Chváľkovice	ks	48	12,00	576	EUR 120x80	6,47	7,76	6,60	7,92	A
	22130105	N					okrová	hladký	Chváľkovice	ks	48	12,00	576	EUR 120x80	6,47	7,76	6,60	7,92	A
	22130118	N					olivová	hladký	Chváľkovice	ks	48	12,00	576	EUR 120x80	6,47	7,76	6,60	7,92	A
	22140100	N	ZDO 7-20 - spojovací, kruh	260	260	50	prírodná	hladký	Chváľkovice	ks	96	7,00	672	EUR 120x80	2,82	3,38	2,88	3,46	A
	22140101	N					tehlová	hladký	Chváľkovice	ks	96	7,00	672	EUR 120x80	3,42	4,1	3,48	4,18	A
	22140105	N					okrová	hladký	Chváľkovice	ks	96	7,00	672	EUR 120x80	3,42	4,1	3,48	4,18	A
	22140118	N					olivová	hladký	Chváľkovice	ks	96	7,00	672	EUR 120x80	3,42	4,1	3,48	4,18	A
	22150100	N	ZDPO 3-20 - stĺpková plochá	500	300	60	prírodná	hladký	Chváľkovice	ks	32	19,00	608	EUR 120x80	9,73	11,68	9,91	11,89	A
	22150101	N					tehlová	hladký	Chváľkovice	ks	32	19,00	608	EUR 120x80	10,93	13,12	11,11	13,33	A
	22150105	N					okrová	hladký	Chváľkovice	ks	32	19,00	608	EUR 120x80	10,93	13,12	11,11	13,33	A
	22150118	N					olivová	hladký	Chváľkovice	ks	32	19,00	608	EUR 120x80	10,93	13,12	11,11	13,33	A
	22160100	N	ZDPO 4-20 - ukončujúca plochá	400	300	60	prírodná	hladký	Chváľkovice	ks	64	18,00	1152	EUR 120x80	9,68	11,62	9,81	11,77	A
	22160101	N					tehlová	hladký	Chváľkovice	ks	64	18,00	1152	EUR 120x80	10,88	13,06	11,01	13,21	A
	22160105	N					okrová	hladký	Chváľkovice	ks	64	18,00	1152	EUR 120x80	10,88	13,06	11,01	13,21	A
	22160118	N					olivová	hladký	Chváľkovice	ks	64	18,00	1152	EUR 120x80	10,88	13,06	11,01	13,21	A
	22170100	N	ZDPO 5-20 - rohová plochá	450	450	60	prírodná	hladký	Chváľkovice	ks	24	25,50	612	EUR 120x80	12,58	15,1	12,83	15,4	A
	22170101	N					tehlová	hladký	Chváľkovice	ks	24	25,50	612	EUR 120x80	13,78	16,54	14,03	16,84	A
	22170105	N					okrová	hladký	Chváľkovice	ks	24	25,50	612	EUR 120x80	13,78	16,54	14,03	16,84	A
	22170118	N					olivová	hladký	Chváľkovice	ks	24	25,50	612	EUR 120x80	13,78	16,54	14,03	16,84	A
	22010600		ZDP 1-20 - priebežná plochá	800	300	60	prírodná	hladký	Chváľkovice	ks	32	30	960	EUR 120x80	10,00	12,00	10,23	12,28	A
	22010605						okrová	hladký	Chváľkovice	ks	32	30	960	EUR 120x80	11,20	13,44	11,43	13,72	A
	22010601						tehlová	hladký	Chváľkovice	ks	32	30	960	EUR 120x80	11,20	13,44	11,43	13,72	A
	22010618	N					olivová	hladký	Chváľkovice	ks	32	30	960	EUR 120x80	11,20	13,44	11,43	13,72	A
	22010700		ZDP 2-20 - priebežná, skrátená, plochá	400	300	60	prírodná	hladký	Chváľkovice	ks	64	15,50	992	EUR 120x80	5,66	6,79	5,78	6,94	A
	22010705						okrová	hladký	Chváľkovice	ks	64	15,50	992	EUR 120x80	6,46	7,75	6,58	7,9	A
	22010701						tehlová	hladký	Chváľkovice	ks	64	15,50	992	EUR 120x80	6,46	7,75	6,58	7,9	A
	22010718	N					olivová	hladký	Chváľkovice	ks	64	15,50	992	EUR 120x80	6,46	7,75	6,58	7,9	A
	21030100		ZDS 200 - doplnková tvárnica	200	280	55	prírodná	hladký	Bystrovany	ks	252	6,55	1655	EUR 120x80	1,96	2,36	2,02	2,42	A
	21030104						tehlová	hladký	Bystrovany	ks	252	6,55	1655	EUR 120x80	2,36	2,84	2,42	2,90	A
	21030105						okrová	hladký	Bystrovany	ks	252	6,55	1655	EUR 120x80	2,36	2,84	2,42	2,90	A
	21030118	N					olivová	hladký	Bystrovany	ks	252	6,55	1655	EUR 120x80	2,36	2,84	2,42	2,90	A

BETÓNOVÉ TEHLY LÍCOVÉ

zobrazenie	obj. kód	pozn.	názov produktu	rozmery (mm)			farba	povrch	výrobný závod	merná jednotka	1 paleta ks	ks/m ²	1 kus kg	hmotnosť výrobkov na pal. (kg)	druh palety	cena Euro/ks bez DPH/s DPH				ST
				dĺžka	šírka	výška										oblasť I	oblasť II			
	20300112		BCL	240	115	70	červená/čierna	hladký	Bystrovany	ks	280	50	4,50	1260	EUR 120x80	0,55	0,66	0,58	0,70	A
	20300113						červená/hnedá	hladký	Bystrovany	ks	280	50	4,50	1260	EUR 120x80	0,55	0,66	0,58	0,70	A
	20300114						hnedá/žltá	hladký	Bystrovany	ks	280	50	4,50	1260	EUR 120x80	0,55	0,66	0,58	0,70	A
	20300167	N					tmavo hnedá/hnedá	hladký	Bystrovany	ks	280	50	4,50	1260	EUR 120x80	0,55	0,66	0,58	0,70	A
	20300119	N					šedá/čierna	hladký	Bystrovany	ks	280	50	4,50	1260	EUR 120x80	0,55	0,66	0,58	0,70	A
	20300168	N					hnedá/béžová	hladký	Bystrovany	ks	280	50	4,50	1260	EUR 120x80	0,55	0,66	0,58	0,70	A
	20300212						červená/čierna	rumplovaný	Bystrovany	ks	280	50	4,50	1260	EUR 120x80	0,67	0,80	0,70	0,84	A
	20300213						červená/hnedá	rumplovaný	Bystrovany	ks	280	50	4,50	1260	EUR 120x80	0,67	0,80	0,70	0,84	A
	20300214						hnedá/žltá	rumplovaný	Bystrovany	ks	280	50	4,50	1260	EUR 120x80	0,67	0,80	0,70	0,84	A
	20300267	N					tmavo hnedá/hnedá	rumplovaný	Bystrovany	ks	280	50	4,50	1260	EUR 120x80	0,67	0,80	0,70	0,84	A
	20300219	N					šedá/čierna	rumplovaný	Bystrovany	ks	280	50	4,50	1260	EUR 120x80	0,67	0,80	0,70	0,84	A
	20300268	N					hnedá/béžová	rumplovaný	Bystrovany	ks	280	50	4,50	1260	EUR 120x80	0,67	0,80	0,70	0,84	A

ZÁKRYTOVÉ DOSKY BCL

zobrazenie	obj. kód	název produktu	rozmery (mm)				farba	povrch	výrobný závod	merná jednotka	1 paleta ks	1 kus kg	hmotnosť výrobkov na pal. (kg)	druh palety	cena Euro/ks bez DPH/s DPH				ST
			dĺžka	šírka	výška	pro tloušťku zdíva									oblasť I	oblasť II			
	22040100	ZD 2-13 - priebežná	500	200	50	130	prírodná	hladký	Chválkovice	ks	64	9,50	608	EUR 120x80	4,52	5,42	4,62	5,54	A
	22040200	ZDP 2-13 - priebežná, plochá	500	200	50	130	prírodná	hladký	Chválkovice	ks	64	11,50	736	EUR 120x80	5,12	6,14	5,22	6,26	A
	22040300	ZDL 3-37 - stĺpková	470	470	80	370x370	prírodná	hladký	Chválkovice	ks	16	29,00	464	EUR 120x80	10,73	12,88	11,11	13,33	A
	22040400	ZDL 3-50 - stĺpková	600	600	80	500x500	prírodná	hladký	Chválkovice	ks	16	50,00	800	EUR 120x80	16,89	20,27	17,27	20,72	A

UNIVERZÁLNE ZÁKRYTOVÉ DOSKY

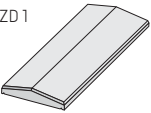
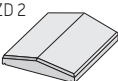
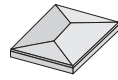
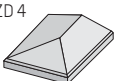
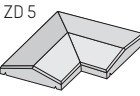
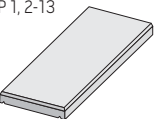
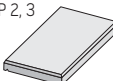
zobrazenie	obj. kód	název produktu	rozmery (mm)				farba	povrch	výrobný závod	merná jedn.	1 paleta ks	1 kus kg	hmotnosť výrobkov na pal. (kg)	druh palety	cena Euro/ks bez DPH/s DPH				ST
			dĺžka	šírka	výška	pro tloušťku zdíva									oblasť I	oblasť II			
	22010100	ZD 1-20 - priebežná	800	300	80	200	prírodná	hladký	Chválkovice	ks	32	35,00	1120	EUR 120x80	11,84	14,21	12,11	14,53	A
	22000500						okrová	hladký	Chválkovice	ks	32	35,00	1120	EUR 120x80	13,24	15,89	13,51	16,21	A
	22010101						tehlová	hladký	Chválkovice	ks	32	35,00	1120	EUR 120x80	13,24	15,89	13,51	16,21	A
	22010200	ZD 2-20 - priebežná, skrátaná	400	300	80	200	prírodná	hladký	Chválkovice	ks	64	17,90	1146	EUR 120x80	7,05	8,46	7,19	8,63	A
	22010205						okrová	hladký	Chválkovice	ks	64	17,90	1146	EUR 120x80	7,89	9,47	8,03	9,64	A
	22010201						tehlová	hladký	Chválkovice	ks	64	17,90	1146	EUR 120x80	7,89	9,47	8,03	9,64	A
	22010300	ZD 3-20 - stĺpková	500	300	80	200x400	prírodná	hladký	Chválkovice	ks	32	20,00	640	EUR 120x80	9,94	11,93	10,10	12,12	A
	22000484						okrová	hladký	Chválkovice	ks	32	20,00	640	EUR 120x80	11,14	13,37	11,30	13,56	A
	22010301						tehlová	hladký	Chválkovice	ks	32	20,00	640	EUR 120x80	11,14	13,37	11,30	13,56	A
	22010400	ZD 4-20 - ukončujúca	450	300	80	200	prírodná	hladký	Chválkovice	ks	32	19,70	630	EUR 120x80	8,89	10,67	9,04	10,85	A
	22000487						okrová	hladký	Chválkovice	ks	32	19,70	630	EUR 120x80	9,97	11,96	10,12	12,14	A
	22010401						tehlová	hladký	Chválkovice	ks	32	19,70	630	EUR 120x80	9,97	11,96	10,12	12,14	A
	22010500	ZD 5-20 - rohová	450	300	80	200	prírodná	hladký	Chválkovice	ks	16	26,00	416	EUR 120x80	13,05	15,66	13,43	16,12	A
	22000501						okrová	hladký	Chválkovice	ks	16	26,00	416	EUR 120x80	14,57	17,48	14,95	17,94	A
	22010501						tehlová	hladký	Chválkovice	ks	16	26,00	416	EUR 120x80	14,57	17,48	14,95	17,94	A
	22010600	ZDP 1-20 - priebežná, plochá	800	300	60	200	prírodná	hladký	Chválkovice	ks	32	30,00	960	EUR 120x80	10,00	12,00	10,23	12,28	A
	22010605						okrová	hladký	Chválkovice	ks	32	30,00	960	EUR 120x80	11,20	13,44	11,43	13,72	A
	22010601						tehlová	hladký	Chválkovice	ks	32	30,00	960	EUR 120x80	11,20	13,44	11,43	13,72	A
	22010700	ZDP 2-20 - priebežná, skrátaná, plochá	400	300	60	200	prírodná	hladký	Chválkovice	ks	64	15,50	992	EUR 120x80	5,66	6,79	5,78	6,94	A
	22010705						okrová	hladký	Chválkovice	ks	64	15,50	992	EUR 120x80	6,46	7,75	6,58	7,90	A
	22010701						tehlová	hladký	Chválkovice	ks	64	15,50	992	EUR 120x80	6,46	7,75	6,58	7,90	A
	22010800	ZDP 3-20 - stĺpková, plochá	500	300	60	200x400	prírodná	hladký	Chválkovice	ks	32	20,70	662	EUR 120x80	8,93	10,72	9,11	10,93	A
	22010805						okrová	hladký	Chválkovice	ks	32	20,70	662	EUR 120x80	9,73	11,68	9,91	11,89	A
	22010801						tehlová	hladký	Chválkovice	ks	32	20,70	662	EUR 120x80	9,73	11,68	9,91	11,89	A



UNIVERZÁLNE ZÁKRYTOVÉ DOSKY

zobrazenie	obj. kód	názov produktu	rozmery (mm)				farba	povrch	výrobný závod	merná jedn.	1 paleta ks	1 kus kg	hmotnosť výrobkov na pal. (kg)	druh palety	cena Euro/ks bez DPH/s DPH				ST
			dĺžka	šírka	výška	pro tloušťku zdíva									oblasť I	oblasť II			
	22010900	ZDP 5-20 - rohová, plochá	300	450	60	x	prírodná	hladký	Chválkovice	ks	24	25,00	600	EUR 120x80	12,58	15,10	12,83	15,40	A
	22020100	ZD 1-30 - priebežná	800	400	80	300	prírodná	hladký	Chválkovice	ks	24	43,50	1044	EUR 120x80	15,58	18,70	15,92	19,10	A
	22020200	ZD 2-30 - priebežná, skrátaná	400	400	80	300	prírodná	hladký	Chválkovice	ks	48	23,90	1148	EUR 120x80	9,41	11,29	9,59	11,51	A
	22020300	ZD 3-30 - stĺpková	500	400	80	300x400	prírodná	hladký	Chválkovice	ks	32	28,00	896	EUR 120x80	13,15	15,78	13,37	16,04	A
	22040500	ZDL 3-30 - stĺpková	400	400	80	300x400	prírodná	hladký	Chválkovice	ks	48	22,00	1056	EUR 120x80	15,67	18,80	15,84	19,01	A
	22020400	ZD 4-30 - ukončujúca	450	400	80	300	prírodná	hladký	Chválkovice	ks	32	26,00	832	EUR 120x80	11,58	13,90	11,78	14,14	A
	22020500	ZD 5-30 - rohová	450	400	80	300	prírodná	hladký	Chválkovice	ks	16	32,80	522	EUR 120x80	16,61	19,93	16,99	20,39	A
	22011100	ZDP 3-30 - stĺpková, plochá	500	400	60	x	prírodná	hladký	Chválkovice	ks	32	27,90	893	EUR 120x80	12,73	15,28	12,91	15,49	A
	22030100	ZD 1-40 - priebežná	800	500	80	400	prírodná	hladký	Chválkovice	ks	16	59,80	957	EUR 120x80	18,80	22,56	19,25	23,10	A
	22030200	ZD 2-40 - priebežná, skrátaná	400	500	80	400	prírodná	hladký	Chválkovice	ks	32	30,00	960	EUR 120x80	11,32	13,58	11,55	13,86	A
	22030300	ZD 3-40 - stĺpková	500	500	80	400x400	prírodná	hladký	Chválkovice	ks	16	33,00	528	EUR 120x80	16,37	19,64	16,75	20,10	A
	22030400	ZD 4-40 - ukončujúca	450	500	80	400	prírodná	hladký	Chválkovice	ks	16	32,00	512	EUR 120x80	14,09	16,91	14,47	17,36	A
	22011000	ZDP 3-40 - stĺpková, plochá	500	500	60	x	prírodná	hladký	Chválkovice	ks	16	35,00	560	EUR 120x80	15,89	19,07	16,27	19,52	A
	22050500	ZD 3-60 - stĺpková	700	700	80	600x600	prírodná	hladký	Chválkovice	ks	8	66,00	528	EUR 120x80	23,03	27,64	23,78	28,54	A
	22200107	ZDK 1-20	800	300	60	x	čierna	reliéfny	Chválkovice	ks	32	32,00	1024	EUR 120x80	13,60	16,32	13,83	16,60	A
	prírodná						reliéfny	Chválkovice	ks	32	32,00	1024	EUR 120x80	11,80	14,16	12,03	14,44	A	
22190107	ZDK 3-40	500	500	60	x	čierna	reliéfny	Chválkovice	ks	16	35,00	560	EUR 120x80	17,73	21,28	18,11	21,73	A	
22190100						prírodná	reliéfny	Chválkovice	ks	16	35,00	560	EUR 120x80	15,93	19,12	16,31	19,57	A	





STRATENÉ DEBNENIE

zobrazenie	obj. kód	názov produktu	rozmery (mm)			farba	povrch	výrobný závod	merná jednotka	1 paleta ks	ks/m²	1 kus kg	hmotnosť výrobkov na pal. (kg)	druh palety	cena Euro/ks bez DPH/s DPH				ST
			dĺžka	šírka	výška										oblasť I	oblasť II			
	23011100	ZB 25-15	500	150	250	prírodná	hladký	Slavič	ks	65+5	8	22/25	1555	M 120x90	1,35	1,62	1,52	1,82	A
	23011200	ZB 25-20	500	200	250	prírodná	hladký	Slavič	ks	55+5	8	25/29	1520	M 120x90	1,54	1,85	1,74	2,09	A
	23011300	ZB 25-30	500	300	250	prírodná	hladký	Slavič	ks	35+5	8	28/36	1160	M 120x90	1,72	2,06	1,95	2,34	A
	23011400	ZB 25-40	500	400	250	prírodná	hladký	Slavič	ks	25+5	8	36/47	1135	M 120x90	2,09	2,51	2,38	2,86	A
	23011500	ZB 25-50	300	500	250	prírodná	hladký	Slavič	ks	40	13,30	30	1200	M 120x90	2,04	2,45	2,27	2,72	A
	23010220	ZB 20-20	500	200	200	prírodná	hladký	Bystrovany	ks	55+5	10	18/21	1095	M 120x90	1,21	1,45	1,35	1,62	A
	23010320	ZB 20-30	500	300	200	prírodná	hladký	Bystrovany	ks	35+5	10	21/26	865	M 120x90	1,41	1,69	1,59	1,91	A
	23010420	ZB 20-40	500	400	200	prírodná	hladký	Bystrovany	ks	25+5	10	24/32	760	M 120x90	1,70	2,04	1,95	2,34	A





DEKORATÍVNE VÝKLENKY

zobrazenie	obj. kód	názov produktu	rozmery (mm)			farba	povrch	výrobný závod	merná jedn.	1 paleta ks	1 kus kg	hmotnosť výrobkov na pal. (kg)	druh palety	cena Euro/ks bez DPH/s DPH				ST
			dĺžka	šírka	výška									oblasť I	oblasť II			
	34040100	NIKA - bez priehľadu	400	200	600	prírodná	tryskaný	Chváľkovice	ks	6	74,00	444	EUR 120x80	54,05	64,86	55,05	66,06	C
	34040200	NIKA - s priehľadom	400	200	600	prírodná	tryskaný	Chváľkovice	ks	6	66,00	396	EUR 120x80	54,05	64,86	55,05	66,06	C
	34040300	NIKA - oblúčková	400	200	600	prírodná	tryskaný	Chváľkovice	ks	6	77,00	462	EUR 120x80	54,05	64,86	55,05	66,06	C

svahové tvárnice

zobrazenie	obj. kód	názov produktu	označenie	rozmery (mm)			farba	povrch	výrobný závod	merná jedn.	1 paleta ks	ks/m²	1 kus kg	hmotnosť výrobkov na pal. (kg)	druh palety	cena Euro/ks bez DPH/s DPH				ST
				dĺžka	šírka	výška										oblasť I	oblasť II			
	32100100	Rímsky kváder	RK - 03	380	325	160/140	prírodná	štíepaný	Bystrovany	ks	32	22	36,00	1152	EUR 120x80	2,73	3,28	3,01	3,61	B
	32100102						piesková	štíepaný	Bystrovany	ks	32	22	36,00	1152	EUR 120x80	3,29	3,95	3,57	4,28	B
	32040400	ARKTIK STONE 1	AS - 1	390	225	150	prírodná	štíepaný/rumplovaný	Bystrovany	ks	72	17	26,50	1910	M 120x90	2,95	3,54	3,15	3,78	B
	32040402						piesková	štíepaný/rumplovaný	Bystrovany	ks	72	17	26,50	1910	M 120x90	3,51	4,21	3,71	4,45	B
	32040200	ARKTIK STONE 2	AS - 2	300	225	150	prírodná	štíepaný/rumplovaný	Bystrovany	ks	96	22	19,00	1825	M 120x90	2,33	2,80	2,47	2,96	B
	32040202						piesková	štíepaný/rumplovaný	Bystrovany	ks	96	22	19,00	1825	M 120x90	2,81	3,37	2,95	3,54	B
	32040300	NORDIK STONE	NS - 1	350 (235)	235	150	prírodná	štíepaný/rumplovaný	Bystrovany	ks	72	23	23,00	1656	EUR 120x80	2,92	3,5	3,10	3,72	B
	32040302						piesková	štíepaný/rumplovaný	Bystrovany	ks	72	23	23,00	1656	EUR 120x80	3,48	4,18	3,66	4,39	B

okrasné tvárnice

zobrazenie	obj. kód	názov produktu	označenie	rozmery (mm)			farba	povrch	výrobný závod	merná jedn.	1 paleta ks	ks/m²	1 kus kg	hmotnosť výrobkov na pal. (kg)	druh palety	cena Euro/ks bez DPH/s DPH				ST
				dĺžka	šírka	výška										oblasť I	oblasť II			
	32110100	LUNA	LU - 1	300	230	200	prírodná	hrubozrnný	Bystrovany	ks	72	16,7	14,00	1008	EUR 120x80	1,66	1,99	1,77	2,12	B
	32110102						piesková	hrubozrnný	Bystrovany	ks	72	16,7	14,00	1008	EUR 120x80	1,94	2,33	2,05	2,46	B
	32110103						hnedá	hrubozrnný	Bystrovany	ks	72	16,7	14,00	1008	EUR 120x80	1,94	2,33	2,05	2,46	B
	32110400	LUNA	LU - 2	500	400	300	prírodná	hrubozrnný	Bystrovany	ks	16	6,7	49,00	784	M 120x90	3,85	4,62	4,23	5,08	B
	32110402						piesková	hrubozrnný	Bystrovany	ks	16	6,7	49,00	784	M 120x90	4,21	5,05	4,59	5,51	B
	32110403						hnedá	hrubozrnný	Bystrovany	ks	16	6,7	49,00	784	M 120x90	4,21	5,05	4,59	5,51	B
	32110200	DELA	D - 1	480	320	250	prírodná	hrubozrnný	Bystrovany	ks	24	12	37,00	888	EUR 120x80	4,21	5,05	4,48	5,38	B
	32110202						piesková	hrubozrnný	Bystrovany	ks	24	12	37,00	888	EUR 120x80	4,89	5,87	5,16	6,19	B
	32110203						hnedá	hrubozrnný	Bystrovany	ks	24	12	37,00	888	EUR 120x80	4,89	5,87	5,16	6,19	B
	32060200	SÁRA	S - 1	390	295	195	prírodná	štíepaný	Bystrovany	ks	48	14,25	21,50	1032	EUR 120x80	2,58	3,1	2,75	3,3	B
	32060202						piesková	štíepaný	Bystrovany	ks	48	14,25	21,50	1032	EUR 120x80	3,06	3,67	3,23	3,88	B
	32060203						hnedá	štíepaný	Bystrovany	ks	48	14,25	21,50	1032	EUR 120x80	3,06	3,67	3,23	3,88	B
	32130419	DUO STONE	x	600	200	150	šedočierna	štíepaný/rumplovaný	Bystrovany	ks	40	x	40,00	1600	EUR 120x80	4,23	5,08	4,53	5,44	A

VONKAJŠIA ARCHITEKTÚRA

VLASTNOSTI

- dlhodobá životnosť, odolnosť voči poveternostným vplyvom
- ekologická nezávadnosť
- rozoberateľnosť a možnosť opakovaného použitia alebo výmeny kusov

UPOZORNENIE

Ukážky a vzorkovníky farieb a povrchov v cenníku, reprodukované ofsetovou tlačou, majú len orientačný charakter a nemusia vierohodne zobrazovať skutočný vzhľad výrobkov.

Farebnosti mimo cenník je možné vyrobiť na zákazku na základe individuálnej dohody s obchodnými manažérmi (viď Kontakty str. 73).

Tieto výrobky nie sú štandardne skladom, ale sú vyrábané na zákazku:

- kvetináče
- lavičky, betónové sedáky a stoly
- bazénové lemy
- stojany na bicykle
- odpadkové koše

Bazénové lemy sú opatrené impregnáciou proti znečisteniu a prenikaniu vody.

KVETINÁČE, LAVIČKY, STOLY, STOJANY NA BICYKLE, ODPADKOVÉ KOŠE



prírodná hladký prírodná tryskaný biela

Drevenné sedáky



mahagon palisandr teak

COSTA



čierna olivová karamelová červená

VELUTO



biela čierna mix

výrobca PRESBETON Nova, s.r.o.

BAZÉNOVÝ LEM HLADKÝ



prírodná pieskovicová karamelová

BAZÉNOVÝ LEM RELIÉFNÝ



čierna karamelová

KVETINÁČE

zobrazenie	obj. kód	názov produktu	rozmery (mm)			farba	povrch	výrobný závod	merná jedn.	1 paleta ks	1 kus kg	hmotnosť výrobkov na pal. (kg)	druh palety	cena Euro/ks bez DPH/s DPH				ST	
			dĺžka	šírka	výška									oblasť I	oblasť II				
	34010100	FLORA 1	1200	1000	600	prírodná	hladký	Chváľkovice	ks	1	595,00	595	EUR 120x80	142,89	171,47	148,89	178,67	C	
	34010200					prírodná	tryskaný	Chváľkovice	ks	1	595,00	595	EUR 120x80	165,29	198,35	171,29	205,55	C	
	34010300	FLORA 2	800	670	400	prírodná	hladký	Chváľkovice	ks	1	185,00	185	EUR 120x80	58,89	70,67	64,89	77,87	C	
	34010400					prírodná	tryskaný	Chváľkovice	ks	1	185,00	185	EUR 120x80	74,57	89,48	80,57	96,68	C	
	34010500	FLORA 3	600	450	350	prírodná	hladký	Chváľkovice	ks	2	98,00	196	EUR 120x80	31,83	38,20	34,83	41,80	C	
	34010600					prírodná	tryskaný	Chváľkovice	ks	2	98,00	196	EUR 120x80	39,83	47,80	42,83	51,40	C	
	34010700	LAURA 1	500	255	400	prírodná	tryskaný	Chváľkovice	ks	2	75,00	150	EUR 120x80	32,47	38,96	35,47	42,56	C	
	34011800	LAURA 2	520	255	700	prírodná	tryskaný	Chváľkovice	ks	2	160,00	320	EUR 120x80	60,23	72,28	63,23	75,88	C	
	34012000	LAURA 3	620	355	550	prírodná	tryskaný	Chváľkovice	ks	2	160,00	320	EUR 120x80	60,23	72,28	63,23	75,88	C	
	34010800	LADA	1500	300	300	prírodná	tryskaný	Chváľkovice	ks	2	160,00	320	EUR 120x80	105,43	126,52	112,93	135,52	C	
	34010900	LOTOS	500(360)	500(360)	250	prírodná	tryskaný	Chváľkovice	ks	2	55,00	110	EUR 120x80	35,15	42,18	38,15	45,78	C	
	34011000	JUKA	505(310)	505(310)	410	prírodná	tryskaný	Chváľkovice	ks	2	80,00	160	EUR 120x80	58,63	70,36	61,63	73,96	C	
	34011100	MAXIMA	880	520	900	prírodná	tryskaný	Chváľkovice	ks	1	330,00	330	EUR 120x80	94,45	113,34	100,45	120,54	C	
	34011400	TRIA 1	1000	1000/1000	400	prírodná	hladký	Chváľkovice	ks	1	235,00	235	EUR 120x80	96,09	115,31	102,09	122,51	C	
	34011500					prírodná	tryskaný	Chváľkovice	ks	1	235,00	235	EUR 120x80	120,09	144,11	126,09	151,31	C	
	34011700	TRIA 2	1400	1400	450	prírodná	hladký	Chváľkovice	ks	1	325,00	325	EUR 120x80	128,09	153,71	134,09	160,91	C	
	34011600					prírodná	tryskaný	Chváľkovice	ks	1	325,00	325	EUR 120x80	152,09	182,51	158,09	189,71	C	
	34013200	TRIA 3	660	660	800	prírodná	hladký	Chváľkovice	ks	2	286,00	572	EUR 120x80	126,23	151,48	129,23	155,07	C	
	32011600	TRAPE	620(400)	620(400)	900	prírodná	hladký	Chváľkovice	ks	1	270,00	270	EUR 120x80	96,89	116,27	102,89	123,47	C	
	32011700					prírodná	tryskaný	Chváľkovice	ks	1	270,00	270	EUR 120x80	120,89	145,07	126,89	152,27	C	
	32011800	PILETA	800	300	350	prírodná	hladký	Chváľkovice	ks	3	95,00	285	EUR 120x80	49,74	59,69	51,74	62,09	C	
	32011900					prírodná	tryskaný	Chváľkovice	ks	3	95,00	285	EUR 120x80	57,74	69,29	59,74	71,69	C	
	34012300	KARE 1	1200	1200	600	prírodná	hladký	Chváľkovice	ks	1	680,00	680	EUR 120x80	160,93	193,12	166,93	200,32	C	
	34012200					prírodná	tryskaný	Chváľkovice	ks	1	680,00	680	EUR 120x80	185,41	222,49	191,41	229,7	C	
	34012500	KARE 2	900	900	500	prírodná	hladký	Chváľkovice	ks	1	400,00	400	EUR 120x80	108,89	130,67	114,89	137,87	C	
	34012400					prírodná	tryskaný	Chváľkovice	ks	1	400,00	400	EUR 120x80	124,93	149,92	130,93	157,12	C	
	34012700	KARE 3	600	600	400	prírodná	hladký	Chváľkovice	ks	2	180,00	360	EUR 120x80	52,63	63,16	55,63	66,76	C	
	34012600					prírodná	tryskaný	Chváľkovice	ks	2	180,00	360	EUR 120x80	62,63	75,16	65,63	78,76	C	
	34012838	COSTA 1	500	500	300	čierna	tryskaný reliéf	Chváľkovice	ks	2	96,00	192	EUR 120x80	44,63	53,56	47,63	57,16	C	
	34012818					olivová	tryskaný reliéf	Chváľkovice	ks	2	96,00	192	EUR 120x80	44,63	53,56	47,63	57,16	C	
	34012817					karamelová	tryskaný reliéf	Chváľkovice	ks	2	96,00	192	EUR 120x80	44,63	53,56	47,63	57,16	C	
	34012801					červená	tryskaný reliéf	Chváľkovice	ks	2	96,00	192	EUR 120x80	44,63	53,56	47,63	57,16	C	
	34012938	COSTA 2	710	355	250	čierna	tryskaný reliéf	Chváľkovice	ks	3	81,00	243	EUR 120x80	47,74	57,29	49,74	59,69	C	
	34012918					olivová	tryskaný reliéf	Chváľkovice	ks	3	81,00	243	EUR 120x80	47,74	57,29	49,74	59,69	C	
	34012917					karamelová	tryskaný reliéf	Chváľkovice	ks	3	81,00	243	EUR 120x80	47,74	57,29	49,74	59,69	C	
	34012901					červená	tryskaný reliéf	Chváľkovice	ks	3	81,00	243	EUR 120x80	47,74	57,29	49,74	59,69	C	
		34013300	CUBE	700	700	900	prírodná	hladký	Chváľkovice	ks	1	624,00	624	EUR 120x80	191,97	230,36	197,97	237,56	C
		34033300					prírodná	tryskaný	Chváľkovice	ks	1	624,00	624	EUR 120x80	215,97	259,16	221,97	266,36	C
	34083508	VELUTO 1	350(200)	350(200)	400	biela	vymývavý	Chváľkovice	ks	6	47,00	282	EUR 120x80	61,25	73,5	62,25	74,7	C	
	34083507					čierna	vymývavý	Chváľkovice	ks	6	47,00	282	EUR 120x80	62,05	74,46	63,05	75,66	C	
	34083599					mix	vymývavý	Chváľkovice	ks	6	47,00	282	EUR 120x80	53,65	64,38	54,65	65,58	C	
	34083608	VELUTO 2	400(250)	400(250)	600	biela	vymývavý	Chváľkovice	ks	4	80,00	320	EUR 120x80	76,89	92,27	78,39	94,07	C	
	34083607					čierna	vymývavý	Chváľkovice	ks	4	80,00	320	EUR 120x80	77,69	93,23	79,19	95,03	C	
	34083699					mix	vymývavý	Chváľkovice	ks	4	80,00	320	EUR 120x80	64,09	76,91	65,59	78,71	C	

LAVIČKY A STOLY

zobrazenie	obj. kód	pozn.	názov produktu	rozmery (mm)			farba	povrch	výrobný závod	merná jedn.	1 paleta ks	1 kus kg	hmotnosť výrobkov na pal. (kg)	druh palety	cena Euro/ks bez DPH/s DPH				ST
				dĺžka	šírka	výška									oblasť I	oblasť II			
	34020100		MARKO	1800	760	800	prírodná (drevo hnedá)	tryskaný	Chváľkovice	ks	x	160,00	x	x	359,58	431,50	368,15	441,78	C
	34020200		SANDRO	1900	540	740	prírodná (drevo hnedá)	tryskaný	Chváľkovice	ks	x	225,00	x	x	242,63	291,16	250,13	300,16	C
	34020300		BRUNO	1900	430	400	prírodná (drevo hnedá)	tryskaný	Chváľkovice	ks	x	133,00	x	x	201,29	241,55	207,29	248,75	C
	34020600		CALI	1400	400	380	prírodná (drevo hnedá)	tryskaný	Chváľkovice	ks	x	240,00	x	x	195,96	235,15	200,46	240,55	C
	34020800		LAGUNA	2000	400	450	prírodná (drevo hnedá)	hladký	Chváľkovice	ks	x	290,00	x	x	206,36	247,63	213,56	256,27	C
	34020700						prírodná (drevo hnedá)	tryskaný	Chváľkovice	ks	x	290,00	x	x	226,36	271,63	233,56	280,27	C
	34133900		LAGUNA s operadlom	2000	500	800	prírodná (drevo hnedá)	hladký	Chváľkovice	ks	1	570,00	570	EUR 120x80	290,36	348,43	297,56	357,07	C
	34021000		VEGAS	2200	400	450	prírodná (drevo hnedá)	hladký	Chváľkovice	ks	x	250,00	x	x	206,36	247,63	213,56	256,27	C
	34020900						prírodná (drevo hnedá)	tryskaný	Chváľkovice	ks	x	250,00	x	x	226,36	271,63	233,56	280,27	C
	34021500		NEVADA	2000	400	400	prírodná (drevo hnedá)	tryskaný	Chváľkovice	ks	x	510,00	x	x	206,36	247,63	213,56	256,27	C
	34021600		MARKO DOUBLE	1800	1520	800	prírodná (drevo hnedá)	tryskaný	Chváľkovice	ks	x	280,00	x	x	647,96	777,55	656,96	788,35	C
	34021700		MONO	1600	400	400	prírodná (drevo hnedá)	tryskaný	Chváľkovice	ks	x	800,00	x	x	226,36	271,63	233,56	280,27	C
	34021800		Betonový sedák 1	2000	400	400	biela	hladký	Chváľkovice	ks	x	500,00	x	x	207,96	249,55	216,96	260,35	C
	34021900		Betonový sedák 2	2530	400	400	biela	hladký	Chváľkovice	ks	x	800,00	x	x	267,96	321,55	276,96	332,35	C
	34022000		Betonový sedák 3	750	400	400	biela	hladký	Chváľkovice	ks	x	345,00	x	x	119,16	142,99	128,16	153,79	C
	34134500	N	FUDGE	2000	500	400	biela	hladký	Chváľkovice	ks	x	422,00	x	x	213,29	255,95	228,29	273,95	C
	34133708		STYLUS	1400	500	400	biela	hladký	Chváľkovice	ks	x	380,00	380	EUR 120x80	87,96	105,55	96,96	116,35	C
	34022100		LEDGE 1	3000	700	400	biela	hladký	Chváľkovice	ks	x	885,00	x	x	353,29	423,95	368,29	441,95	C
	34022200		LEDGE 2	2000	500	400	biela	hladký	Chváľkovice	ks	x	508,00	x	x	213,29	255,95	228,29	273,95	C
	34022600		LEDGE 2 SE	2000	500	460	biela, doska šedá	hladký	Chváľkovice	ks	x	625,00	x	x	373,29	447,95	388,29	465,95	C
	34022300		LEDGE 3	1400	500	400	biela	hladký	Chváľkovice	ks	x	363,00	x	x	173,29	207,95	188,29	225,95	C
	34022400		LEDGE 4	2000	1500	400	biela	hladký	Chváľkovice	ks	x	1 821,00	x	x	393,33	472	408,33	490	C
	34022500		LEDGE 5	2000	500	250	biela	hladký	Chváľkovice	ks	x	567,00	x	x	213,29	255,95	228,29	273,95	C
	34022700		LA	2000	400	400	biela	hladký	Chváľkovice	ks	x	290,00	x	x	153,29	183,95	168,29	201,95	C
	34022800		LA SE	2000	400	460	biela, doska šedá	hladký	Chváľkovice	ks	x	380,00	x	x	313,29	375,95	328,29	393,95	C
	34134000		LA s operadlom	2000	500	800	prírodná	hladký	Chváľkovice	ks	x	550,00	x	x	213,29	255,95	228,29	273,95	C
	34013000		Piknikový stôl	2000	1660	800	prírodná	tryskaný	Chváľkovice	ks	x	300,00	x	x	607,96	729,55	616,96	740,35	C
	34134200		Stôl MARKO	2000	800	800	prírodná	hladký	Chváľkovice	ks	x	315,00	x	x	359,96	431,95	368,96	442,75	C

Všetky lavičky sú vyrábané v troch farebných variantoch dreva – mahagon, teak, palisander.

BAZÉNOVÉ LEMY

zobrazenie	obj. kód	názov produktu	rozmery (mm)				farba	povrch	výrobný závod	merná jedn.	1 paleta ks	1 kus kg	hmotnosť výrobkov na pal. (kg)	druh palety	cena Euro/ks bez DPH/s DPH				ST
			dĺžka	šírka	výška	polomer									oblasť I	oblasť II			
	13090138	Bazénový lem - priebežný	595	220	55/47	x	čierna	reliéfny	Chváľkovice	ks	50	14,00	700	EUR 120x80	5,67	6,8	5,79	6,95	C
	13090917	Bazénový lem - priebežný	595	220	55/47	x	karamelová	reliéfny	Chváľkovice	ks	50	14,00	700	EUR 120x80	5,67	6,8	5,79	6,95	C
	13090238	Bazénový lem - oblúk	570/495	220	55/47	1450	čierna	reliéfny	Chváľkovice	ks	50	12,50	625	EUR 120x80	5,67	6,8	5,79	6,95	C
	13091017	Bazénový lem - oblúk	570/495	220	55/47	1450	karamelová	reliéfny	Chváľkovice	ks	50	12,50	625	EUR 120x80	5,67	6,8	5,79	6,95	C
	13090338	Bazénový lem - vnútorný roh	365	220	55/47	x	čierna	reliéfny	Chváľkovice	ks	40	13,50	540	EUR 120x80	6,09	7,31	6,24	7,49	C
	13091117	Bazénový lem - vnútorný roh	365	220	55/47	x	karamelová	reliéfny	Chváľkovice	ks	40	13,50	540	EUR 120x80	6,09	7,31	6,24	7,49	C
	13090438	Bazénový lem - vonkajší roh	265	220	55/47	x	čierna	reliéfny	Chváľkovice	ks	40	9,00	360	EUR 120x80	4,89	5,87	5,04	6,05	C
	13091217	Bazénový lem - vonkajší roh	265	220	55/47	x	karamelová	reliéfny	Chváľkovice	ks	40	9,00	360	EUR 120x80	4,89	5,87	5,04	6,05	C
	13090100	Bazénový lem - priebežný	900	350	40/60	x	prírodná	hladký	Chváľkovice	ks	2	34,00	68	EUR 120x80	12,99	15,59	15,99	19,19	C
	13090534	Bazénový lem - priebežný	900	350	40/60	x	pieskovcová	hladký	Chváľkovice	ks	2	34,00	68	EUR 120x80	15,43	18,52	18,43	22,12	C
	13130917	Bazénový lem - priebežný	900	350	40/60	x	karamelová	hladký	Chváľkovice	ks	2	34,00	68	EUR 120x80	15,43	18,52	18,43	22,12	C
	13090300	Bazénový lem - vnútorný roh	450	350	40/60	x	prírodná	hladký	Chváľkovice	ks	2	23,00	46	EUR 120x80	11,03	13,24	14,03	16,84	C
	13090634	Bazénový lem - vnútorný roh	450	350	40/60	x	pieskovcová	hladký	Chváľkovice	ks	2	23,00	46	EUR 120x80	12,23	14,68	15,23	18,28	C
	13131117	Bazénový lem - vnútorný roh	450	350	40/60	x	karamelová	hladký	Chváľkovice	ks	2	23,00	46	EUR 120x80	12,23	14,68	15,23	18,28	C
	13090400	Bazénový lem - vonkajší roh	450	350	40/60	x	prírodná	hladký	Chváľkovice	ks	2	19,50	39	EUR 120x80	11,03	13,24	14,03	16,64	C
	13090734	Bazénový lem - vonkajší roh	450	350	40/60	x	pieskovcová	hladký	Chváľkovice	ks	2	19,50	39	EUR 120x80	12,23	14,68	15,23	18,28	C
	13131217	Bazénový lem - vonkajší roh	450	350	40/60	x	karamelová	hladký	Chváľkovice	ks	2	19,50	39	EUR 120x80	12,23	14,68	15,23	18,28	C

STOJANY NA BICYKLE

zobrazenie	obj. kód	názov produktu	rozmery (mm)			farba	povrch	výrobný závod	merná jedn.	1 paleta ks	1 kus kg	hmotnosť výrobkov na pal. (kg)	druh palety	cena Euro/ks bez DPH/s DPH				ST
			dĺžka	šírka	výška									oblasť I	oblasť II			
	34050100	Stojan na bicykel SK 1-1	790	260	220	prírodná	hladký	Chváľkovice	ks	4	65,00	260	EUR 120x80	21,29	25,55	22,79	27,35	C
	34050200					prírodná	tryskaný	Chváľkovice	ks	4	65,00	260	EUR 120x80	25,29	30,35	26,79	32,15	C
	34050300	Stojan na bicykel SK 2-3	950	500	250	prírodná	hladký	Chváľkovice	ks	1	195,00	195	EUR 120x80	69,29	83,15	75,29	90,35	C
	34050400					prírodná	tryskaný	Chváľkovice	ks	1	195,00	195	EUR 120x80	75,29	90,35	81,29	97,55	C
	34050500	Stojan na bicykel BLOCK	1600	480	400	biela	hladký	Chváľkovice	ks	1	670,00	670	EUR 120x80	220,49	264,59	226,49	271,79	C
	34080100	Stojan na bicykel BLOCK MINI	250	500	250	prírodná	hladký	Chváľkovice	ks	6	61,00	366	EUR 120x80	17,25	20,7	18,25	21,9	C
	34080300					prírodná	tryskaný	Chváľkovice	ks	6	61,00	366	EUR 120x80	20,05	24,06	21,05	25,26	C

ODPADKOVÉ KOŠE

zobrazenie	obj. kód	názov produktu	rozmery (mm)			farba	povrch	výrobný závod	merná jedn.	1 paleta ks	1 kus kg	hmotnosť výrobkov na pal. (kg)	druh palety	cena Euro/ks bez DPH/s DPH				ST
			dĺžka	šírka	výška									oblasť I	oblasť II			
	34060200	SEISAVO	515	440	700	prírodná	hladký	Chváľkovice	ks	2	160,00	320	EUR 120x80	131,03	157,24	134,03	160,84	C
	34060100	SEISAVO	515	440	700	prírodná	tryskaný	Chváľkovice	ks	2	160,00	320	EUR 120x80	155,03	186,04	158,03	189,64	C

Koš sa dodáva vrátane vnútra z pozinkového plechu.

SCHODISKOVÉ PRVKY

výrobca PRESBETON Nova, s.r.o.

VLASTNOSTI

- dlhodobá životnosť, odolnosť voči poveternostným vplyvom
- ekologická nezávadnosť
- rozoberateľnosť a možnosť opakovaného použitia alebo výmeny kusov

UPOZORNENIE

Ukážky a vzorkovníky farieb a povrchov v cenníku, reprodukované ofsetovou tlačou, majú len orientačný charakter a nemusia vierohodne zobrazovať skutočný vzhľad výrobkov.

Vibrolisované schodiskové stupne priame SPV 60 a 120 nie je možné kombinovať s ostatnými schodiskovými stupňami.

Farebnosti mimo cenník je možné vyrobiť na zákazku na základe individuálnej dohody s obchodnými manažérmi (viď Kontakty str. 73).

Kompletný sortiment záhradných stupňov a montovaného schodiska nie je štandardne skladom, ale je vyrábaný na zákazku.

Natural schody a stupeň priamy SPV 60 a 120 sú opatrené impregnáciou proti znečisteniu a prenikaniu vody.

SCHODISKOVÉ STUPNE, MONTOVANÉ SCHODISKÁ



prírodná hladky

prírodná tryskaný

SCHODISKOVÉ STUPNE SPV



prírodná hladky

prírodná tryskaný

colormix Piano

SCHOD GRACIE / povrch reliéfny



prírodná

pieskovcová

SCHOD FURIE / povrch reliéfny



prírodná

čierna

pieskovcová

SCHOD BARK / povrch reliéfny



hnedá

SCHOD TOGO / povrch reliéfny



hnedá

MOŽNÉ KONFIGURÁCIE PRE LIMITNÉ ROZMERY SCHODISKA

Šírka schodiska (mm)	Hĺbka stupňa schodnice / hĺbka stupňa (mm)	Max. výška schodiska (mm)	Max. počet stupňov	Max. pôdorys. dĺžka schodiska (mm)	Min. dĺžka (hĺbka) podesty (mm)
do 1500 vrátane	300/350	1530	9	3100	700
	250/300	1870	11	2950	450
1500–2100 vrátane	300/350	1360	8	2800	700
	250/300	1700	10	2700	450
2100–2450 vrátane	300/350	1190	7	2500	700
	250/300	1530	9	2450	450

SCHODISKÁ

Vyrába sa na zákazku podľa individuálnych požiadaviek zákazníka. Cenová ponuka je stanovená podľa rozsahu zákazky (projektu).

SCHODISKOVÉ STUPNE

- všetky typy záhradných stupňov sú vzájomne kombinovateľné so šírkou nášľapu 350 mm a výškou stupňa 150 mm
- povrch je štandardne hladký alebo tryskaný na čelnej a nášľapnej stene, možná i kombinácia uvedených povrchov
- pri montáži viacstupňových schodísk sa odporúča preloženie každého ďalšieho stupňa minimálne o 20 mm cez stupeň predchádzajúci
- možnosť osadenia kotviacich prvkov (závitové puzdra, atď.)

Rohový stupeň 90°

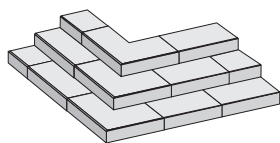

dĺžka ramien: max. 900 mm
šírka: 350 mm
výška: 150 mm

Oblúkový stupeň

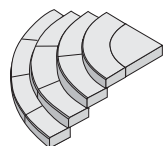

dĺžka: polomer podľa počtu stupňov vid' nasl. strana, max. 10 stupňov
šírka: 350 mm
výška: 150 mm

Priamy stupeň

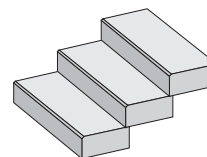

dĺžka: 600–1600 mm
šírka: 350 mm
výška: 150 mm

Nájazdový stupeň

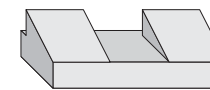

dĺžka: 1000 mm
šírka: 350 mm
výška: 150 mm

Rohový stupeň 135°

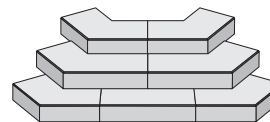

dĺžka ramien: max. 750 mm
šírka: 350 mm
výška: 150 mm

Stupeň priamy s nosom

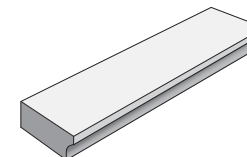

dĺžka: 1200 mm
šírka: 350 mm
výška: 150 mm

MONTOVANÉ VONKAJŠIE SCHODISKO

- 1) schodiskové dosky – šírka 400, 350 alebo 300 mm, hrúbka 80 mm, maximálna dĺžka 2 450 mm (u šírky 400 mm nie je možné vyrábať schodnice)
- 2) podesta – max. rozmer 2 450 x 2 200 mm, hrúbka 80 mm
- 3) schodnice – prierez 120 x 170 mm, pre šírku schodiskových dosiek 300 alebo 350 mm, výška stupňa 170 mm
- 4) podpera schodníc – prierez 120 x 120 mm, max. výška 1 700 mm
– individuálne riešenie kotviacich prvkov a prípravy pre zábradlie podľa výrobných možností
– povrchová úprava – pemrlovanie, tryskanie, pohľadový betón a kombinácia uvedených povrchov

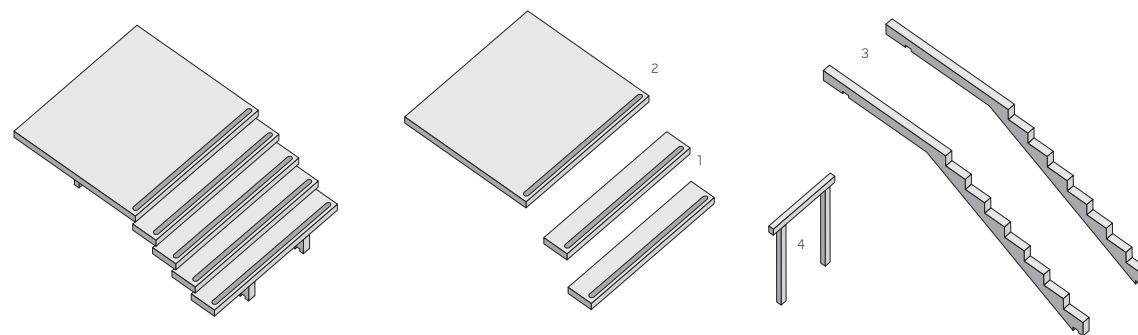

SCHODISKOVÉ STUPNE PRIAME

obj. kód	názov produktu	rozmery (mm)			farba	povrch	výrobný závod	merná jedn.	1 paleta ks	1 kus kg	hmotnosť výrobkov na pal. (kg)	druh palety	cena Euro/ks bez DPH/s DPH				ST
		dĺžka	šírka	výška									oblasť I		oblasť II		
35010300	Stupeň priamy	600	350	150	prírodná	hladký	Chválkovice	ks	3	72,00	216	EUR 120x80	22,26	26,71	24,26	29,11	C
35010400					prírodná	tryskaný	Chválkovice	ks	3	72,00	216	EUR 120x80	27,06	32,47	29,06	34,87	C
35010500	Stupeň priamy	650	350	150	prírodná	hladký	Chválkovice	ks	3	78,00	234	EUR 120x80	23,70	28,44	25,70	30,84	C
35010600					prírodná	tryskaný	Chválkovice	ks	3	78,00	234	EUR 120x80	28,90	34,68	30,90	37,08	C
35010700	Stupeň priamy	700	350	150	prírodná	hladký	Chválkovice	ks	3	84,00	252	EUR 120x80	25,14	30,17	27,14	32,57	C
35010800					prírodná	tryskaný	Chválkovice	ks	3	84,00	252	EUR 120x80	30,74	36,89	32,74	39,29	C
35010900	Stupeň priamy	750	350	150	prírodná	hladký	Chválkovice	ks	3	90,00	270	EUR 120x80	26,58	31,90	28,58	34,30	C
35011000					prírodná	tryskaný	Chválkovice	ks	3	90,00	270	EUR 120x80	32,58	39,10	34,58	41,50	C
35011100	Stupeň priamy	800	350	150	prírodná	hladký	Chválkovice	ks	3	96,00	288	EUR 120x80	28,02	33,62	30,02	36,02	C
35011200					prírodná	tryskaný	Chválkovice	ks	3	96,00	288	EUR 120x80	34,42	41,30	36,42	43,70	C
35011300	Stupeň priamy	850	350	150	prírodná	hladký	Chválkovice	ks	2	102,00	204	EUR 120x80	30,35	36,42	33,35	40,02	C
35011400					prírodná	tryskaný	Chválkovice	ks	2	102,00	204	EUR 120x80	37,15	44,58	40,15	48,18	C
35011500	Stupeň priamy	900	350	150	prírodná	hladký	Chválkovice	ks	2	108,00	216	EUR 120x80	31,79	38,15	34,79	41,75	C
35011600					prírodná	tryskaný	Chválkovice	ks	2	108,00	216	EUR 120x80	38,99	46,79	41,99	50,39	C
35011700	Stupeň priamy	950	350	150	prírodná	hladký	Chválkovice	ks	2	114,00	228	EUR 120x80	33,23	39,88	36,23	43,48	C
35011800					prírodná	tryskaný	Chválkovice	ks	2	114,00	228	EUR 120x80	40,83	49,00	43,83	52,60	C
35011900	Stupeň priamy	1000	350	150	prírodná	hladký	Chválkovice	ks	2	120,00	240	EUR 120x80	34,67	41,60	37,67	45,20	C
35012000					prírodná	tryskaný	Chválkovice	ks	2	120,00	240	EUR 120x80	42,67	51,20	45,67	54,80	C
35012100	Stupeň priamy	1050	350	150	prírodná	hladký	Chválkovice	ks	2	126,00	252	EUR 120x80	36,11	43,33	39,11	46,93	C
35012200					prírodná	tryskaný	Chválkovice	ks	2	126,00	252	EUR 120x80	44,51	53,41	47,51	57,01	C
35012300	Stupeň priamy	1100	350	150	prírodná	hladký	Chválkovice	ks	2	132,00	264	EUR 120x80	37,55	45,06	40,55	48,66	C
35012400					prírodná	tryskaný	Chválkovice	ks	2	132,00	264	EUR 120x80	46,35	55,62	49,35	59,22	C
35012500	Stupeň priamy	1150	350	150	prírodná	hladký	Chválkovice	ks	2	138,00	276	EUR 120x80	38,99	46,78	41,99	50,39	C
35012600					prírodná	tryskaný	Chválkovice	ks	2	138,00	276	EUR 120x80	48,19	57,83	51,19	61,43	C
35012700	Stupeň priamy	1200	350	150	prírodná	hladký	Chválkovice	ks	2	144,00	288	EUR 120x80	40,72	48,86	44,06	52,86	C
35012800					prírodná	tryskaný	Chválkovice	ks	2	144,00	288	EUR 120x80	50,32	60,38	53,66	64,39	C
35012900	Stupeň priamy	1250	350	150	prírodná	hladký	Chválkovice	ks	2	150,00	300	EUR 120x80	42,16	50,59	45,50	54,60	C
35013000					prírodná	tryskaný	Chválkovice	ks	2	150,00	300	EUR 120x80	52,16	62,59	55,50	66,60	C
35013100	Stupeň priamy	1300	350	150	prírodná	hladký	Chválkovice	ks	2	156,00	312	EUR 120x80	43,60	52,32	46,94	56,33	C
35013200					prírodná	tryskaný	Chválkovice	ks	2	156,00	312	EUR 120x80	54,00	64,80	57,34	68,81	C
35013300	Stupeň priamy	1350	350	150	prírodná	hladký	Chválkovice	ks	2	162,00	324	EUR 120x80	45,04	54,05	48,38	58,06	C
35013400					prírodná	tryskaný	Chválkovice	ks	2	162,00	324	EUR 120x80	55,84	67,01	59,18	71,02	C
35013500	Stupeň priamy	1400	350	150	prírodná	hladký	Chválkovice	ks	2	168,00	336	EUR 120x80	46,85	56,22	50,60	60,72	C
35013600					prírodná	tryskaný	Chválkovice	ks	2	168,00	336	EUR 120x80	58,05	69,66	61,80	74,16	C
35013700	Stupeň priamy	1450	350	150	prírodná	hladký	Chválkovice	ks	2	174,00	348	EUR 120x80	48,29	57,95	52,04	62,45	C
35013800					prírodná	tryskaný	Chválkovice	ks	2	174,00	348	EUR 120x80	59,89	71,87	63,64	76,37	C
35013900	Stupeň priamy	1500	350	150	prírodná	hladký	Chválkovice	ks	2	180,00	360	EUR 120x80	49,73	59,68	53,48	64,18	C
35014000					prírodná	tryskaný	Chválkovice	ks	2	180,00	360	EUR 120x80	61,73	74,08	65,48	78,58	C
35014100	Stupeň priamy	1550	350	150	prírodná	hladký	Chválkovice	ks	2	186,00	372	EUR 120x80	51,17	61,41	54,92	65,90	C
35014200					prírodná	tryskaný	Chválkovice	ks	2	186,00	372	EUR 120x80	63,57	76,29	67,32	80,78	C
35014300	Stupeň priamy	1600	350	150	prírodná	hladký	Chválkovice	ks	2	192,00	384	EUR 120x80	52,61	63,14	56,36	67,63	C
35014400					prírodná	tryskaný	Chválkovice	ks	2	192,00	384	EUR 120x80	65,41	78,50	69,16	82,99	C

Kompletný sortiment záhradných stupňov je vyrábaný na zákazku vrátane medziležiacich rozmerov.

SCHODISKOVÉ STUPNE VIBROLISOVANÉ

obj. kód	názov produktu	rozmery (mm)			farba	povrch	výrobný závod	merná jedn.	1 paleta ks	1 kus kg	hmotnosť výrobkov na pal. (kg)	druh palety	cena Euro/ks bez DPH/s DPH				ST
		dĺžka	šírka	výška									oblasť I		oblasť II		
35134600	Stupeň priamy SPV 60	600	350	150	prírodná	hladký	Bystrovany	ks	20	72,00	1440	EUR 120x80	16,46	19,75	17,02	20,42	C
35034600					prírodná	tryskaný	Bystrovany	ks	20	72,00	1440	EUR 120x80	17,46	20,95	18,02	21,62	C
35034647					Piano	tryskaný	Bystrovany	ks	20	72,00	1440	EUR 120x80	18,86	22,63	19,42	23,30	C
35134500	Stupeň priamy SPV 120	1200	350	150	prírodná	hladký	Bystrovany	ks	10	144,00	1440	EUR 120x80	30,96	37,15	32,09	38,51	C
35034500					prírodná	tryskaný	Bystrovany	ks	10	144,00	1440	EUR 120x80	32,96	39,55	34,09	40,91	C
35034547					Piano	tryskaný	Bystrovany	ks	10	144,00	1440	EUR 120x80	34,96	41,95	36,09	43,31	C





SCHODISKOVÉ STUPNE OBLÚKOVÉ

obj. kód	názov produktu	rozmery (mm)			farba	povrch	výrobný závod	merná jedn.	1 paleta ks	1 kus kg	počet ks do 180°	vonkajší polomer (mm)	hmotnosť výrobkov na pal. (kg)	druh palety	cena Euro/ks bez DPH/s DPH				ST
		dĺžka	šírka	výška											oblasť I		oblasť II		
35022300	S - Stredová podesta výplň stupňa č.1 90°	1036	660	150	prírodná	hladký	Chváľkovice	ks	1	115,00	2	650	115	EUR 120x80	37,93	45,52	43,93	52,72	C
35022400					prírodná	tryskaný	Chváľkovice	ks	1	115,00	2	650	115	EUR 120x80	45,93	55,12	51,93	62,32	C
35020100	0 - Stredová podesta samostatný stupeň 90°	1068	680	150	prírodná	hladký	Chváľkovice	ks	1	122,00	2	670	122	EUR 120x80	39,53	47,44	45,53	54,64	C
35020200					prírodná	tryskaný	Chváľkovice	ks	1	122,00	2	670	122	EUR 120x80	48,13	57,76	54,13	64,96	C
35020300	1. Stupeň oblúkový 90°	1587	350	150	prírodná	hladký	Chváľkovice	ks	1	158,00	2	1 010	158	EUR 120x80	52,93	63,52	58,93	70,72	C
35020400					prírodná	tryskaný	Chváľkovice	ks	1	158,00	2	1 010	158	EUR 120x80	65,73	78,88	71,73	86,08	C
35020700	2. Stupeň oblúkový 45°	1052	350	150	prírodná	hladký	Chváľkovice	ks	2	112,00	4	1 340	224	EUR 120x80	34,07	40,88	37,07	44,48	C
35020800					prírodná	tryskaný	Chváľkovice	ks	2	112,00	4	1 340	224	EUR 120x80	42,47	50,96	45,47	54,56	C
35020900	3. Stupeň oblúkový 30°	874	350	150	prírodná	hladký	Chváľkovice	ks	3	97,00	6	1 670	291	EUR 120x80	27,78	33,34	29,78	35,74	C
35021000					prírodná	tryskaný	Chváľkovice	ks	3	97,00	6	1 670	291	EUR 120x80	34,78	41,74	36,78	44,14	C
35021100	4. Stupeň oblúkový 22,5°	785	350	150	prírodná	hladký	Chváľkovice	ks	3	89,00	8	2 000	267	EUR 120x80	25,18	30,22	27,18	32,62	C
35021200					prírodná	tryskaný	Chváľkovice	ks	3	89,00	8	2 000	267	EUR 120x80	31,58	37,90	33,58	40,30	C
35021300	5. Stupeň oblúkový 30°	1220	350	150	prírodná	hladký	Chváľkovice	ks	2	141,00	6	2 330	282	EUR 120x80	39,07	46,88	42,07	50,48	C
35021400					prírodná	tryskaný	Chváľkovice	ks	2	141,00	6	2 330	282	EUR 120x80	48,87	58,64	51,87	62,24	C
35021500	6. Stupeň oblúkový 22,5°	1045	350	150	prírodná	hladký	Chváľkovice	ks	2	123,00	8	2 660	246	EUR 120x80	36,47	43,76	39,47	47,36	C
35021600					prírodná	tryskaný	Chváľkovice	ks	2	123,00	8	2 660	246	EUR 120x80	44,87	53,84	47,87	57,44	C
35021700	7. Stupeň oblúkový 30°	1566	350	150	prírodná	hladký	Chváľkovice	ks	2	185,00	6	2 990	370	EUR 120x80	51,27	61,52	54,27	65,12	C
35021800					prírodná	tryskaný	Chváľkovice	ks	2	185,00	6	2 990	370	EUR 120x80	63,87	76,64	66,87	80,24	C
35021900	8. Stupeň oblúkový 22,5°	1304	350	150	prírodná	hladký	Chváľkovice	ks	2	156,00	8	3 320	312	EUR 120x80	44,27	53,12	47,27	56,72	C
35022000					prírodná	tryskaný	Chváľkovice	ks	2	156,00	8	3 320	312	EUR 120x80	54,67	65,60	57,67	69,20	C
35022100	9. Stupeň oblúkový 30°	1911	350	150	prírodná	hladký	Chváľkovice	ks	1	230,00	6	3 650	230	EUR 120x80	64,33	77,20	70,33	84,40	C
35022200					prírodná	tryskaný	Chváľkovice	ks	1	230,00	6	3 650	230	EUR 120x80	79,73	95,68	85,73	102,88	C
35020500	10. Stupeň oblúkový 22,5°	1563	350	150	prírodná	hladký	Chváľkovice	ks	2	189,00	8	3 980	378	EUR 120x80	52,07	62,48	55,07	66,08	C
35020600					prírodná	tryskaný	Chváľkovice	ks	2	189,00	8	3 980	378	EUR 120x80	64,67	77,60	67,67	81,20	C

SCHODISKOVÉ STUPNE ROHOVÉ A NÁJAZDOVÉ

obj. kód	názov produktu	rozmery (mm)			farba	povrch	výrobný závod	merná jedn.	1 paleta ks	1 kus kg	hmotnosť výrobkov na pal. (kg)	druh palety	cena Euro/ks bez DPH/s DPH				ST
		dĺžka	šírka	výška									oblasť I	oblasť II			
35030100	Stupeň rohový 90°	pri dĺžke ramien 900-900	350	150	prírodná	hladký	Chváľkovice	ks	2	175,00	350	EUR 120x80	55,47	66,56	58,47	70,16	C
35030200					prírodná	tryskaný	Chváľkovice	ks	2	175,00	350	EUR 120x80	69,87	83,84	72,87	87,44	C
35030300	Stupeň rohový 135°	pri dĺžke ramien 750-750	350	150	prírodná	hladký	Chváľkovice	ks	2	165,00	330	EUR 120x80	47,27	56,72	50,27	60,32	C
35030400					prírodná	tryskaný	Chváľkovice	ks	2	165,00	330	EUR 120x80	59,27	71,12	62,27	74,72	C
35040100	Stupeň nájazdový	1000	350	150/300	prírodná	hladký	Chváľkovice	ks	2	161,00	322	EUR 120x80	44,27	53,12	47,27	56,72	C
35040200					prírodná	tryskaný	Chváľkovice	ks	2	161,00	322	EUR 120x80	56,27	67,52	59,27	71,12	C

SCHODISKÁ NATURAL

zobrazenie	obj. kód	pozn.	názov produktu	rozmery (mm)			farba	povrch	výrobný závod	merná jedn.	1 paleta ks	1 kus kg	hmotnosť výrobkov na pal. (kg)	druh palety	cena Euro/ks bez DPH/s DPH				ST
				dĺžka	šírka	výška									oblasť I	oblasť II			
	13094503		Schod BARK	900	350	150	hnedá	reliéfny	Chváľkovice	ks	3	107,00	321	EUR 120x80	46,18	55,42	48,18	57,82	C
	13093900		Schod FURIE 1	1220	355	155	prírodná	reliéfny	Chváľkovice	ks	2	133,00	266	EUR 120x80	52,12	62,54	55,46	66,55	C
	13093938						čierna	reliéfny	Chváľkovice	ks	2	133,00	266	EUR 120x80	58,12	69,74	61,46	73,75	C
	13093934						pieskovcová	reliéfny	Chváľkovice	ks	2	133,00	266	EUR 120x80	58,12	69,74	61,46	73,75	C
	13094900	N	Schod FURIE 2	1200	350	180	prírodná	reliéfny	Chváľkovice	ks	2	165,00	330	EUR 120x80	52,12	62,54	55,46	66,55	C
	13094800		Schod GRACIE	1205	395	155	prírodná	hladký	Chváľkovice	ks	2	153,00	306	EUR 120x80	56,92	68,30	60,26	72,31	C
	13094834						pieskovcová	hladký	Chváľkovice	ks	2	153,00	306	EUR 120x80	63,72	76,46	67,06	80,47	C
	130950103	N	Schod TOGO	890	350	150	hnedá	reliéfny	Chváľkovice	ks	2	110,00	220	EUR 120x80	40,67	48,80	43,67	52,40	C

FASÁDNY SYSTÉM NOVINKA

POUŽITIE

Systém vibrolisovaných obkladových dosiek je určený pre realizáciu vonkajšieho pláštia budov suchou výstavbou. Obvodový plášť je možné zatepliť do 200 mm hrúbky izolantu. Obkladové fasádne dosky sú zavesované na hliníkovú nosnú konštrukciu skrytým nerezovým kotviacim systémom.

Obkladové dosky sú opatrené efektívnym anorganickým fotokatalyzátorom oxidom titaničitým, ktorý napomáha odstráneniu niektorých organických i anorganických polutantov (hlavne NOx) z ovzdušia.

Impulzom pre používanie fotokatalyzátorov v stavebných materiáloch je direktíva EU 1999/30/ES požadujúca výrazné zníženie emisií oxidu dusíka, a to už od januára 2010 vo všetkých členských krajinách EU.

VLASTNOSTI

Výhodami tohoto systému sú hlavne:

- aktívne pozitívny vplyv na životné prostredie
- dlhodobá životnosť a odolnosť voči poveternostným vplyvom
- ekologická nezávadnosť
- rozoberateľnosť a možnosť opakovaného použitia alebo výmeny kusov
- bezúdržbovosť
- nezávislosť na zrení a pôsobení samotnej konštrukcie stavby
- pozitívny vplyv na teplotný režim vo vnútri stavby



- možnosť zabudovania tepelnej izolácie
- pôsobením fotokatalýzy sa silne obmedzuje zachytenie a rast mikroorganizmov, rias a machov na povrchu betónu

UPOZORNENIE

Ukážky a vzorníky farieb a povrchov v cenníku reprodukované ofsetovou tlačou majú len orientačný charakter a nemusia celkom vierohodne zobrazovať skutočný vzhľad výrobkov.

Fasádne dosky niesú štandardne skladosť, sú vyrábané na zákazku, podľa projektovej dokumentácie vytvorenej na základe zamerania skutočného stavu.

OBKLADOVÉ FASÁDNE DOSKY / povrch hladký

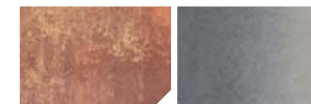

Korodo

Piano



SCHÉMA NOSNEJ KONŠTRUKCIE



KOTVIACI SYSTÉM ODVETRÁVENEJ FASÁDY (bez obkladových dosiek)

názov produktu	pozn.	cena Euro/m ² bez DPH/s DPH				ST
		oblasť I		oblasť II		
Systém pre odsadenie od nosnej konštrukcie 70 mm (raster nosných kotiev 850 x 400 mm)	N	132,92	159,50	138,69	166,43	D
Systém pre odsadenie od nosnej konštrukcie 120 mm (raster nosných kotiev 850 x 400 mm)	N	124,58	149,50	130,00	156,00	D
Systém pre odsadenie od nosnej konštrukcie 120–230 mm (raster nosných kotiev 850 x 400 mm)	N	132,92	159,50	138,69	166,43	D

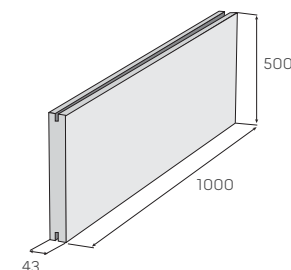
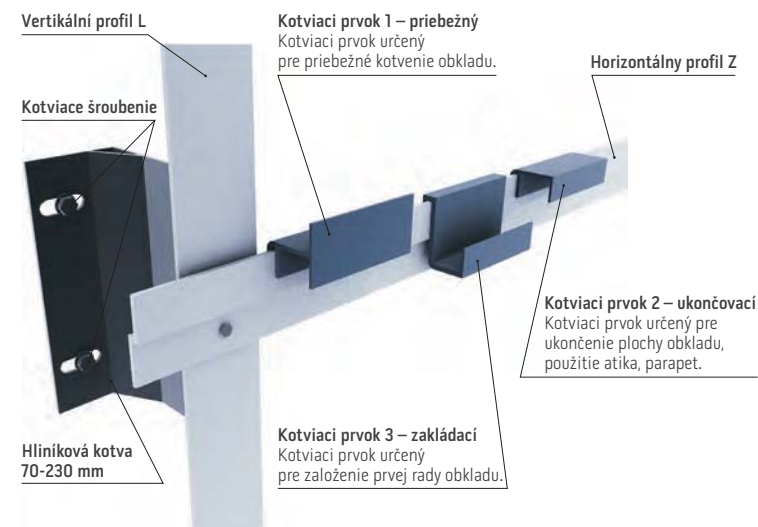
OBKLADOVÉ FASÁDNE DOSKY

výrobca **PRESBETON Nova, s.r.o.**

zobrazenie	obj. kód	pozn.	názov produktu	rozmery (mm)			farba	povrch	výrobný závod	merná jedn.	počet ks m ²	1 kus kg	1 m ² kg	1 paleta ks	hmotnosť výrobkov na pal. (kg)	druh palety	cena Euro/m ² bez DPH/s DPH				ST
				dĺžka	šírka	výška											oblasť I		oblasť II		
	56011363	N	Obkladová fasádna doska	1000	500	43	Korodo	hladký	Lužec	m ²	2	45,5	91	12	546	EUR 120x80	40,40	48,48	40,90	49,08	B
	56011347	N					Piano	hladký	Lužec	m ²	2	45,5	91	12	546	EUR 120x80	40,40	48,48	40,90	49,08	B

DIELCE PRE STUDNE

výrobca PRESBETON Nova, s.r.o.

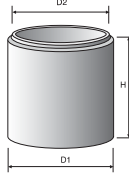
zobrazenie	obj. kód	názov produktu	označenie	průměr (mm)	výška	farba	povrch	výrobný závod	merná jedn.	1 paleta ks	1 kus kg	hmotnosť výrobkov na pal. (kg)	druh palety	cena Euro/ks bez DPH/s DPH				ST
														oblasť I		oblasť II		
	36010100	Betónová skruž	TBX 2-100/100	1200/1000	1000	prírodná	hladký	Slavič	ks	x	790,00	x	x	59,60	71,52	68,60	82,32	C
	36010200		TBX 2-80/80	960/800	800	prírodná	hladký	Slavič	ks	x	400,00	x	x	48,93	58,72	54,93	65,92	C
	36010900		TBX 2-100/50	1200/1000	500	prírodná	hladký	Slavič	ks	x	430,00	x	x	35,60	42,72	40,10	48,12	C
	36020100	Betónový poklop	TBH 6-100	1210	90	prírodná	hladký	Chválkovice	ks	3	240,00	720	EUR 120x80	36,02	43,22	38,02	45,62	C
	36020300		TBH 6-80	970	90	prírodná	hladký	Chválkovice	ks	3	154,00	462	EUR 120x80	29,74	35,69	31,74	38,09	C



Na pranie je možné vyrobiť poklapy s otvorom a skruže s inými výškami (min. 30 cm) a dnom.

DOPLNKY PRE PLOTOVÝ SYSTÉM

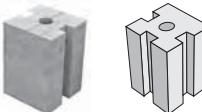
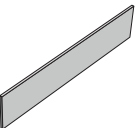

výrobca PRESBETON Nova, s.r.o.

zobrazenie	obj. kód	názov produktu	označenie	rozmery (mm)			farba	povrch	výrobný závod	merná jedn.	1 paleta ks	1 kus kg	hmotnosť výrobkov na pal. (kg)	druh palety	cena Euro/ks bez DPH/s DPH				ST
				dĺžka	šírka	výška									oblasť I		oblasť II		
	56190200	Plotová päťka priebežná	x	250	250	350	prírodná	hladký	Bystrovany	ks	36	42,00	1512	EUR 120x80	5,26	6,31	5,59	6,71	C
	56180200	Plotová päťka rohová	x				prírodná	hladký	Bystrovany	ks	36	40,00	1440	EUR 120x80	5,26	6,31	5,59	6,71	C
	56200200	Podhrabová doska	PD 1-250	2310	50	300	prírodná	hladký	Chválkovice	ks	15	82,00	1230	EUR 120x80	16,92	20,30	17,55	21,06	C
	56210200		PD 1-300	2810	50	300	prírodná	hladký	Chválkovice	ks	15	100,00	1500	EUR 120x80	20,63	24,76	21,38	25,65	C

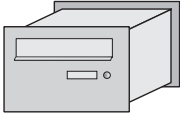
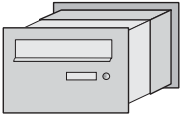

DRŽIAKY PLOTOVÝCH POLÍ

zobrazenie	obj. kód	názov produktu	označenie	popis	výrobný závod	merná jedn.	cena Euro/ks bez DPH/s DPH				ST
							oblasť I		oblasť II		
	52040199	Úchyt plotovej výplne priebežný	DD 60	pozink. oceľ. pásovina 650 x 40 x 5 mm vhodná k ukotveniu plotových polí do stĺpkov 400 x 400 a 400 x 200 mm	tovar	ks	6,04	7,25	6,04	7,25	D
	52040299	Úchyt plotovej výplne koncový	DD 40	pozink. oceľ. pásovina 420 x 40 x 5 mm vhodná k ukotveniu plotových polí do konc. a rohových častí a stĺpkov 400 x 400 a 400 x 200 mm	tovar	ks	4,79	5,75	4,79	5,75	D

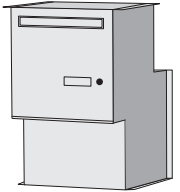

NEREZOVÉ LISTOVÉ SCHRÁNKY

zobrazenie	obj. kód	pozn.	název produktu	označenie	popis	výrobný závod	merná jedn.	cena Euro/ks bez DPH/s DPH		ST				
								oblasť I	oblasť II					
 murivo tl. 200 mm	52037699	N	Listová schránka	D/20	murivo 20 cm, bez menovky a tlačítka	tovar	ks	169,38	203,26	169,38	203,26	D		
	52031099			D/1/20	murivo 20 cm, menovka mosadz	tovar	ks	174,96	209,95	174,96	209,95	D		
	52030199			D/1/1/20	murivo 20 cm, menovka mosadz, tlačidlo zvončeka	tovar	ks	179,13	214,96	179,13	214,96	D		
	52030299			D/1/1/20/A	murivo 20 cm, menovka mosadz, tlačidlo zvončeka, príprava pre hlasovú jednotku	tovar	ks	204,13	244,96	204,13	244,96	D		
	52030399			D/1/1/20/AV	murivo 20 cm, menovka mosadz, tlačidlo zvončeka, príprava pre video a hlasovú jednotku	tovar	ks	237,46	284,95	237,46	284,95	D		
	52039299	N		D/20/AV-bar	murivo 20 cm, príprava pre panel videa a hlasové jednotky, menovka a tlačidlo zvončeka jsou součástí panelu	tovar	ks	169,38	203,26	169,38	203,26	D		
 murivo tl. 400 mm	52039099	N	Listová schránka	D/40	murivo 40 cm, bez menovky a tlačítka	tovar	ks	149,79	179,75	149,79	179,75	D		
	52031199			D/1/40	murivo 40 cm, menovka mosadz	tovar	ks	158,29	189,95	158,29	189,95	D		
	52030499			D/1/1/40	murivo 40 cm, menovka mosadz, tlačidlo zvončeka	tovar	ks	162,46	194,95	162,46	194,95	D		
	52030599			D/1/1/40/A	murivo 40 cm, menovka mosadz, tlačidlo zvončeka, príprava pre hlasovú jednotku	tovar	ks	187,46	224,95	187,46	224,95	D		
	52030699			D/1/1/40/AV	murivo 40 cm, menovka mosadz, tlačidlo zvončeka, príprava pre video a hlasovú jednotku	tovar	ks	220,79	264,95	220,79	264,95	D		
	52039399	N		D/40/AV-bar	murivo 40 cm, príprava pre panel videa a hlasové jednotky, menovka a tlačidlo zvončeka jsou součástí panelu	tovar	ks	149,79	179,75	149,79	179,75	D		
 murivo tl. 300 - 500 mm	52039199	N	Listová schránka	D/50	murivo 50 cm, bez menovky a tlačidla	tovar	ks	169,38	203,26	169,38	203,26	D		
	52031299			D/1/50	murivo 30–50 cm, menovka mosadz	tovar	ks	174,96	209,95	174,96	209,95	D		
	52030799			D/1/1/50	murivo 30–50 cm, menovka mosadz, tlačidlo zvončeka	tovar	ks	179,13	214,96	179,13	214,96	D		
	52030899			D/1/1/50/A	murivo 30–50 cm, menovka mosadz, tlačidlo zvončeka, príprava pre hlasovú jednotku	tovar	ks	204,13	244,96	204,13	244,96	D		
	52030999			D/1/1/50/AV	murivo 30–50 cm, menovka mosadz, tlačidlo zvončeka, príprava pre video a hlasovú jednotku	tovar	ks	237,46	284,95	237,46	284,95	D		
	52039499	N		D/50/AV-bar	murivo 50 cm, príprava pre panel videa a hlasové jednotky, menovka a tlačidlo zvončeka jsou součástí panelu	tovar	ks	169,38	203,26	169,38	203,26	D		
	52060199	N		SB/S	murivo 30 cm, bez menovky a tlačidla	tovar	ks	173,13	207,76	173,13	207,76	D		
 murivo tl. 300 mm SIMPLE BLOCK - stĺpk	52060299	N	Listová schránka	SB/1/S	murivo 30 cm, menovka mosadz	tovar	ks	175,79	210,95	175,79	210,95	D		
	52060399	N		SB/1/1/S	murivo 30 cm, menovka mosadz, tlačidlo zvončeka	tovar	ks	182,29	218,75	182,29	218,75	D		
	52060499	N		SB/2/2/S	murivo 30 cm, menovka mosadz 2x, tlačidlo zvončeka 2x	tovar	ks	195,38	234,46	195,38	234,46	D		
	52060599	N		SB/3/3/S	murivo 30 cm, menovka mosadz 3x, tlačidlo zvončeka 3x	tovar	ks	208,29	249,95	208,29	249,95	D		
	52060699	N		SB/1/1/A/S	murivo 30 cm, menovka mosadz, tlačidlo zvončeka, príprava pre hlasovú jednotku	tovar	ks	188,71	226,45	188,71	226,45	D		
	52060799	N		SB/2/2/A/S	murivo 30 cm, menovka mosadz 2x, tlačidlo zvončeka 2x, príprava pre hlasovú jednotku	tovar	ks	201,88	242,26	201,88	242,26	D		
	52060899	N		SB/3/3/A/S	murivo 30 cm, menovka mosadz 3x, tlačidlo zvončeka 3x, príprava pre hlasovú jednotku	tovar	ks	214,96	257,95	214,96	257,95	D		
	52060999	N		SB/1/1/AV/S	murivo 30 cm, menovka mosadz, tlačidlo zvončeka, príprava pre video a hlasovú jednotku	tovar	ks	195,38	234,46	195,38	234,46	D		
	52061099	N		SB/2/2/AV/S	murivo 30 cm, menovka mosadz 2x, tlačidlo zvončeka 2x, príprava pre video a hlasovú jednotku	tovar	ks	208,29	249,95	208,29	249,95	D		
	52061199	N		SB/3/3/AV/S	murivo 30 cm, menovka mosadz 3x, tlačidlo zvončeka 3x, príprava pre video a hlasovú jednotku	tovar	ks	221,46	265,75	221,46	265,75	D		
	52061299	N		SB/AV-bar/S	murivo 30 cm, príprava pre panel videa a hlasové jednotky, menovka a tlačidlo zvončeka jsou součástí panelu	tovar	ks	169,38	203,26	169,38	203,26	D		
	 murivo tl. 200 mm SIMPLE BLOCK - priebežné murivo	52061399		N	Listová schránka	SB/P	murivo 20 cm, bez menovky a tlačidla	tovar	ks	182,29	218,75	182,29	218,75	D
		52061499		N		SB/1/P	murivo 20 cm, menovka mosadz	tovar	ks	188,71	226,45	188,71	226,45	D
52061599		N	SB/1/1/P	murivo 20 cm, menovka mosadz, tlačidlo zvončeka		tovar	ks	195,38	234,46	195,38	234,46	D		
52061699		N	SB/2/2/P	murivo 20 cm, menovka mosadz 2x, tlačidlo zvončeka 2x		tovar	ks	208,29	249,95	208,29	249,95	D		
52061799		N	SB/3/3/P	murivo 20 cm, menovka mosadz 3x, tlačidlo zvončeka 3x		tovar	ks	221,46	265,75	221,46	265,75	D		
52061899		N	SB/1/1/A/P	murivo 20 cm, menovka mosadz, tlačidlo zvončeka, príprava pre hlasovú jednotku		tovar	ks	201,88	242,26	201,88	242,26	D		
52061999		N	SB/2/2/A/P	murivo 20 cm, menovka mosadz 2x, tlačidlo zvončeka 2x, príprava pre hlasovú jednotku		tovar	ks	214,96	257,95	214,96	257,95	D		
52062099		N	SB/3/3/A/P	murivo 20 cm, menovka mosadz 3x, tlačidlo zvončeka 3x, príprava pre hlasovú jednotku		tovar	ks	227,88	273,46	227,88	273,46	D		
52062199		N	SB/1/1/AV/P	murivo 20 cm, menovka mosadz, tlačidlo zvončeka, príprava pre video a hlasovú jednotku		tovar	ks	208,29	249,95	208,29	249,95	D		
52062299		N	SB/2/2/AV/P	murivo 20 cm, menovka mosadz 2x, tlačidlo zvončeka 2x, príprava pre video a hlasovú jednotku		tovar	ks	221,46	265,75	221,46	265,75	D		
52062399		N	SB/3/3/AV/P	murivo 20 cm, menovka mosadz 3x, tlačidlo zvončeka 3x, príprava pre video a hlasovú jednotku		tovar	ks	234,38	281,26	234,38	281,26	D		
52062499		N	SB/AV-bar/P	murivo 20 cm, príprava pre panel videa a hlasové jednotky, menovka a tlačidlo zvončeka jsou součástí panelu		tovar	ks	182,29	218,75	182,29	218,75	D		
Rozšírenie schránky: 1–2 menovky, 1–2 tlačidla zvončeka		52035199		Menovka naviac			Rozšírenie o menovku, cena za 1 ks, max. počet na jednej schránke – 3 ks	tovar	ks	4,13	4,96	4,13	4,96	D
		52035299		Zvonček naviac			Rozšírenie o tlačidlo zvončeka, cena za 1 ks, maximální počet na jednej schránke – 3 ks	tovar	ks	16,63	19,96	16,63	19,96	D

NEREZOVÉ KRYCIE DVIERKA

zobrazenie	obj. kód	názov produktu	označenie	popis	výrobný závod	merná jedn.	cena Euro/ks bez DPH/s DPH				ST
							oblasť I		oblasť II		
	52033199	Krycie dvierka plynu	DP 40	Dvierka na HUP, 400 x 400 mm	tovar	ks	116,63	139,95	116,63	139,95	D
	52033299		DP 60	Dvierka na HUP, 400 x 600 mm	tovar	ks	129,13	154,95	129,13	154,95	D
	52034199	Zadný kryt	DZ 40	Zadný kryt HUP, pre múr hrúbky 200 mm, 400 x 400 mm	tovar	ks	91,63	109,95	91,63	109,95	D
	52034299		DZ 60	Zadný kryt HUP, pre múr hrúbky 200 mm, 400 x 600 mm	tovar	ks	116,63	139,95	116,63	139,95	D
	52032199	Krycie dvierka elektriny	DE 40	Dvierka na elektrický rozvádzač, 400 x 400 mm	tovar	ks	116,63	139,95	116,63	139,95	D
	52032299		DE 60	Dvierka na elektrický rozvádzač, 400 x 600 mm	tovar	ks	129,13	154,95	129,13	154,95	D

TERČE

zobrazenie	obj. kód	názov produktu	označenie	hrúbka trňa (v mm)	výška terča (v mm)	veľkosť (v mm)	výrobný závod	merná jedn.	cena Euro/ks bez DPH/s DPH				ST
									oblasť I		oblasť II		
	52121099	Terč TT	TT 154/14	3	14	x	tovar	ks	0,31	0,37	0,31	0,37	D
	52121199		TT151/17	3	17	x	tovar	ks	0,39	0,47	0,39	0,47	D
	52121299	Podložka TP	TP 150/2,5	x	2,5	x	tovar	ks	0,29	0,35	0,29	0,35	D
	52121999	Terč EH	EH 12	x	12	x	tovar	ks	0,27	0,32	0,27	0,32	D
	52122099		EH 15	x	15	x	tovar	ks	0,29	0,35	0,29	0,35	D
	52122199	Podložka LH	LH 3	x	3	x	tovar	ks	0,29	0,35	0,29	0,35	D
	52122499	Terč NM	NM1	4	25-40	x	tovar	ks	3,00	3,6	3,00	3,6	D
	52122599		NM2	4	40-70	x	tovar	ks	3,29	3,95	3,29	3,95	D
	52122699		NM3	4	60-100	x	tovar	ks	3,71	4,45	3,71	4,45	D
	52122799		NM4	4	90-160	x	tovar	ks	4,58	5,5	4,58	5,5	D
	52122899		NM5	4	150-270	x	tovar	ks	6,38	7,66	6,38	7,66	D
	52122999	Gumová podložka	LGH2	x	2	x	tovar	ks	0,44	0,53	0,44	0,53	D
	52123099		LGH3	x	3	x	tovar	ks	0,45	0,54	0,45	0,54	D
	52122399	Regulačný kľúč	SE	x	x	x	tovar	ks	50,00	60	50,00	60	D
	52122299	Špárovací krížik	47/19/3	x	x	47/19/3	tovar	ks	0,10	0,12	0,10	0,12	D
	52123199		47/19/5	x	x	47/19/5	tovar	ks	0,11	0,13	0,11	0,13	D

KLIĚŠTE NA POKLÁDKU DLAŽBY

zobrazenie	obj. kód	názov produktu	označenie	výrobný závod	merná jedn.	cena Euro/ks bez DPH/s DPH				ST
						oblasť I		oblasť II		
	52160299	Kliče PD	KPD	tovar	ks	33,29	39,95	33,29	39,95	D

MUROVACIE A ŠPÁROVACIE MATERIÁLY

zobrazenie	obj. kód	názov produktu	označenie	frakcie (mm)	1 paleta ks	hmotnosť kg/vreca	hmotnosť na palete (kg)	druh palety	výrobný závod	merná jedn.	cena Euro/ks bez DPH/s DPH				ST
											oblasť I		oblasť II		
	52010199	Zásypový piesok balený	PR 30/31	0,3 – 1,0	40	25,00	1000	EUR 120x80	tovar	vreca	4,13	4,96	4,31	5,17	D

zobrazenie	obj. kód	názov produktu	označenie	1 paleta ks	hmotnosť kg/vreca	hmotnosť na palete (kg)	druh palety	výrobný závod	merná jedn.	cena Euro/ks bez DPH/s DPH				ST
										oblasť I		oblasť II		
	52020199	Murovacie a špárovacie malty	ZSM 40	30	40,00	1200	EUR 120x80	tovar	vreca	5,59	6,71	5,89	7,07	D

STAVEBNÁ CHÉMIA

popis	obj. kód	názov produktu	označenie	balenie (kg)	výrobný závod	merná jedn.	cena Euro/ks bez DPH/s DPH				ST
							oblasť I		oblasť II		
impregnácia pre betónové výrobky, ktorá nemá vplyv na zmenu farebnosti	52171199	Impregnácia	SEALER W	5	tovar	ks	63,59	76,31	63,63	76,36	D
	52171299			20	tovar	ks	246,89	296,27	247,04	296,45	D
impregnácia pre betónové výrobky s prehĺbením farebnosti a leskom	52171399	Impregnácia	SIKAGARD 907W	5	tovar	ks	38,43	46,12	38,47	46,16	D
	52171499			20	tovar	ks	145,73	174,88	145,88	175,06	D
impregnácia pre brúsené (leštené) dlažby	52171599	Impregnácia	FLOR ACRYL SUPER	1	tovar	ks	16,17	19,40	16,17	19,40	D

popis	obj. kód	názov produktu	označenie	balenie (l)	výrobný závod	merná jedn.	cena Euro/ks bez DPH/s DPH				ST
							oblasť I		oblasť II		
bezchlórídový prostriedok na čistenie betónu	52170499	Čistič betónu	BETONCLEANER	1	tovar	ks	3,17	3,80	3,17	3,80	D
	52170599			5	tovar	ks	12,39	14,87	12,43	14,92	D
	52170699			10	tovar	ks	19,23	23,08	19,30	23,16	D

DÔLEŽITÉ UPOZORNENIE PRE ZÁKAZNÍKOV

Hmotnosti jednotlivých výrobkov uvedených v cenníku sú stanovené len orientačne bez započítania hmotnosti paliet. Vápenné výkveti a odchylky farebnosti nie sú chybami tovaru, a teda ani dôvodom k reklamácii. Výrobca si vyhradzuje právo zmeniť miesto odberu tovaru, druh palety a spôsob balenia. Ceny výrobkov sú platné v návaznosti na miesto odberu. Na iné farebné prevedenia a opracovania povrchov ako sú u jednotlivých výrobkov uvedené, stanovíme individuálnu cenovú ponuku.

Vzorkovník povrchov a farieb je iba orientačný a tlačové reprodukcie sa môžu líšiť od skutočného vzhľadu. Pri pokládke dlažby neodporúčame kombinovať dlažbu rovnakého druhu z viacerých výrobných závodov. Pokládku dlažieb je vhodné robiť z viacerých paliet, neodporúčame pokládku dlažby po celých vrstvách z jednej palety.

PALETOVÉ HOSPODÁRSTVO

Tovar je zvyčajne dodávaný na nasledujúcich druhoch paliet:

druh a rozmer palety	hmotnosť palety (kg)	cena Euro/ks bez DPH	cena Euro/ks s DPH	cena Euro/ks bez DPH	cena Euro/ks s DPH
		predaj		výkup	
120x70	15	10,00	12,00	9,00	10,80
120x80	20	10,00	12,00	9,00	10,80
120x90	22	10,00	12,00	9,00	10,80
EUR 120x80	20	10,00	12,00	9,00	10,80
M 120x90	22	10,00	12,00	9,00	10,80
120x120	30	10,00	12,00	9,00	10,80

Kupujúci má právo vrátiť alebo vymeniť (pri ďalšej dodávke na započítanie ceny paliet tejto dodávky) predávajúcemu palety rovnakého druhu, nepoškodené a k ďalším expedíciám použiteľné, a to do 2 mesiacov odo dňa dodávky, pokiaľ nie je zmluvne stanovené inak. Pri vrátení paliet je nutné predložiť doklady prípadne uviesť čísla dokladov (dodací list, faktúra), ku ktorým sa dané obaly vzťahujú. Bez týchto údajov nebude možné palety vziať od kupujúceho späť. Palety rovnakého druhu je možné predávajúcemu vrátiť iba v mieste pôvodnej dodávky, pokiaľ nie je zmluvne stanovené inak. Dodanie paliet je považované za zdaniteľné plnenie, k uvedeným cenám paliet bude účtovaná DPH podľa platných predpisov.

Z dôvodu postupnej redukcie druhov paliet fi rmy PRESBETON môže dochádzať hlavne v začiatku sezóny k súbehu dvoch rôznych balení u rovnakého výrobku (rozdielnosť sa môže týkať nielen druhov paliet, ale i množstva tovaru na palete).

V prípade nesprávneho uloženia paliet na automobile si vyhradzuje právo účtovať poplatok za preskladnenie. Poplatok bude účtovaný vo výške 20 Euro/bez DPH za každú začatú hodinu.

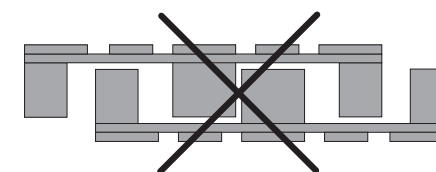
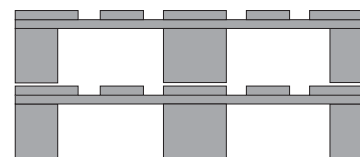

VŠEOBECNÉ OBCHODNÉ PODMIENKY

1. ÚVODNÉ USTANOVENIA

1.1. Závaznosť. Podľa týchto všeobecných obchodných podmienok (ďalej len VOP) sa ponúka, predáva a dodáva tovar PRESBETON® (ďalej len tovar) z produkcie výrobcu PRESBETON Nova, s.r.o. a z produkcie výrobcu PRESBETON Drahotuše, s.r.o. (ďalej len predávajúci). Ak nie je výslovne písomne dohodnuté inak, riadia sa týmito VOP všetky zmluvné vzťahy pri predaji a dodávkach tovaru a s ním súvisiaceho doplnkového tovaru; odchýlky od VOP musia byť písomne dohodnuté v zmluve, ktorej prílohou sú VOP. Odchýlky od VOP nie je možné účinne dohodnúť faktickými úkonmi. VOP obsahujú tradičné obchodné zvyklosti z predaja tovaru PRESBETON®. Ak nie je výslovne písomne dohodnuté inak, postupuje sa podľa VOP aj pri poskytovaní ďalších služieb predávajúcim. VOP sa nevzťahujú na internetový obchod predávajúceho. Dodávky diela sa riadia všeobecnými podmienkami zmlúv o dielo (VPD).

1.2. Publikovanie informácií na www.presbeton.cz.

Tovar, jeho vlastnosti a cena sú obsiahnuté v cenníku (ktorého súčasťou sú VOP), vyhlásenie o vlastnostiach, certifikátoch, pracovných postupoch, technických príručkách, technických listoch a ďalších obchodných listinách, prístupných spolu so všetkými ďalšími oznámeniami a informáciami, najmä: (i) o predávajúcom, predajných miestach, výrobných závodoch, kontaktných miestach, adresách a spojeniach (ii) informáciami pre spotrebiteľov (napr. o právach zo záruky, chybného plnenia a podmienkach ich uplatnenia vrátane poučenia o práve na odstúpenie a formulára na odstúpenie od zmluvy) a (iii) oznámením a poučením pri zmluvách uzatváraných dištančným spôsobom (ďalej len všeobecné predajné listiny – VPL) na internetových stránkach www.presbeton.cz a v predajných miestach. Kupujúci objednávkou alebo zmluvou potvrdzuje oboznámenie a súhlas s platnými VOP, ako aj znalosť VPL predávajúceho. VOP tvoria prílohu cenníka tovaru a vždy sa považujú za podmienky predaja a neoddeliteľnú súčasť zmluvy s kupujúcim.

1.3. Kontaktné údaje predávajúceho. Internetové stránky www.presbeton.cz obsahujú všetky kontaktné údaje jednotlivých predajných miest predávajúceho; doručovanie na iné adresy nemá žiadne účinky; to sa netýka bežnej komunikácie s pracovníkmi predávajúceho.

2. UZATVÁRANIE ZMLUVY

2.1. Objednávka a zmluva. Predaj a dodávky tovaru sa uskutočnia na základe prijatej objednávky kupujúceho alebo písomnej zmluvy. Zmluva alebo potvrdenie objednávky sú pre predávajúceho záväzné podpisom jeho pracovníka. Zmluva je podľa VOP uzatvorená aj prevzatím tovaru v predajnom mieste predávajúceho kupujúcim; kupujúcim potvrdený dodací list slúži ako doklad o uzatvorení kúpnej zmluvy za ceny, stanovené cenníkom v čase prevzatia tovaru.

2.2. Obsah a náležitosti objednávky. Objednávka musí byť písomná; za písomnú sa považuje aj objednávka zaslaná do predajného miesta faxom alebo elektronickou poštou. Objednávka musí obsahovať: (i) druh, množstvo a farbu tovaru v cenníkovom označení, (ii) navrhovaný termín dodávky, (iii) požadovaný spôsob prevzatia (vlastný odber, odovzdanie na prepravu, odvoz), (iv) odkaz na cenník PRESBETON®, (v) spôsob platenia podľa čl. 5, (vi) meno (firmu), sídlo (bydlisko) a doručovaciu adresu, identifikátor (IČ, DIČ, dátum narodenia), bankové spojenie (č. ú.), kontaktné údaje kupujúceho (telefón, fax alebo e-mail) a podpis kupujúceho; to platí obdobne aj pre spotrebiteľa. U podnikateľov musí byť ďalej identifikovaná: (a) zastupujúca osoba vrátane oprávnenia na zastupovanie a funkcia, (b) meno, identifikátor osoby oprávnenej na odovzdanie tovaru a faktúry (v prípade odberu EČV vozidla a identifikácia vodiča) a dátová schránka. Ten, kto vystavuje (podpisuje) objednávku, ručí za správnosť a úplnosť údajov v nej uvedených a v pochybnostiach sa má za to, že je kupujúcim. Vystavením objednávky potvrdzuje objednávateľ znalosť a súhlas s VOP, cenníkom a VPL predávajúceho, súhlas s režimom dodávky tovaru aj svoju solventnosť.

2.3. Štandardizované objednávky. Kupujúci môže využiť štandardizované objednávky na www.presbeton.cz; predávajúci ich použitie odporúča. Ods. 2.2. platí pre štandardizované objednávky obdobne.

2.4. Závaznosť objednávky pre kupujúceho. Objednávka je pre kupujúceho záväzná do potvrdenia predávajúcim, najneskôr však 30 dní od zaslania. Objednávka je platná, ak je zaslaná na kontaktné údaje predajného miesta predávajúceho a opatrená podpisom kupujúceho alebo jeho oprávneného zástupcu.

2.5. Písomné prijatie objednávky. Za prijatú sa objednávka považuje len vtedy, ak je predávajúcim písomne potvrdená; písomným potvrdením sa rozumie aj potvrdenie faxom alebo elektronickou poštou na kontaktné spojenie, uvedené v objednávke. Prijatá objednávka platí za zmluvu, uzatvorenú v rámci VOP a zmluvný vzťah sa pri predaji tovaru riadi, ak nie je výslovne písomne dohodnuté inak, VOP. Predávajúci nie je do potvrdenia objednávkou viazaný.

2.6. Zmeny. Ak potvrdenie objednávky obsahuje iné údaje (najmä o mieste, termíne dodávky či prevzatí), považujú sa tieto odlišné údaje za návrh zmeny. Zmenená objednávka je pre predávajúceho ani kupujúceho záväzná, pokiaľ kupujúci do 24 hodín po doručení zmien neoznámi písomne predávajúcemu, že so zmenami nesúhlasí. Ak kupujúci nesúhlasí so zmenami, nie je pôvodná objednávka prijatá.

2.7. Uzatváranie zmlúv so spotrebiteľom dištančným spôsobom sa riadi zákonom; články 2.1 až 2.5. tým nie sú dotknuté; VOP platí aj pre tieto zmluvy. Uzatváranie zmlúv so spotrebiteľom mimo obchodné priestory predávajúceho je vylúčené. Zmluvy so spotrebiteľom sa uzatvárajú zásadne v predajných miestach.

3. TOVAR

3.1. Vlastnosti tovaru. Sortiment, druh, vyhotovenie a ďalšie vlastnosti tovaru vrátane spôsobu balenia a ceny sú uvedené vo VPL predávajúceho

a prístupné na www.presbeton.cz. Tovar splňuje podmienky ČSN EN, podnikových a výrobných noriem, certifikácií a stavebno-technických osvedčení predávajúceho. Technické parametre, tolerancia, úžitkové vlastnosti, pokyny na použitie a údržbu sú uvedené v technických príručkách, technických listoch a VPL prístupných na www.presbeton.cz a v predajných miestach. Vyhotovenie a zobrazenie tovaru vo VPL, obchodných listinách alebo internetových stránkach predávajúceho sú s ohľadom na závislosť použitých technických prostriedkov iba informatívne a nie je možné ich považovať za predlohu či vzorky (§ 2096 Obč. zák.). Predávajúcim (ako výrobcom) štandardne v cenníku ponúkané vyhotovenie tovaru môže byť na želanie kupujúceho a na základe písomnej objednávky (zmluvy) upravené. Vlastnosti tovaru, vyrobeného manuálnou výrobou (špeciálny/ zákazkový tovar) sú determinované spôsobom výroby a prípadné odchýlky nie je možné pokladať za chyby.

3.2. Záruky za tovar. Predávajúci zaručuje vlastnosti tovaru uvedené v čl. 3.1. a poskytuje kupujúceму zákonnú záruku za podmienky, že dodaný tovar bude použitý spôsobom a v súlade s odporúčaniami výrobcu. Tovar zodpovedá príslušným povoleniam a certifikátom. Predávajúci zaručuje, že tovar nemá právne nedostatky a predajom a dodávkou nie je porušované právo tretej osoby. Bližšie podrobnosti záruky stanovujú VPL a najmä záručný list. Záručným listom predávajúci poskytuje na vymedzené vlastnosti tovaru nadzákonnú záruku.

4. CENOVÉ PODMIENKY

4.1. Cena. Vystavením objednávky, podpisom zmluvy alebo prevzatím tovaru v predajnom mieste predávajúceho potvrdzuje kupujúci znalosť podmienok predaja aj platného cenníka a súhlas s VOP, cenou tovaru a obalov. K cene prínáleží DPH v zákonnej výške. Cenníková cena tovaru a obalov je uvedená v jednotkách a zahrnuje aj príp. paletovanie, balenie a nakládku v mieste dodávky. Výkupná cena obalov na spätný odber sa riadi cenníkom platným ku dňu spätného odberu.

4.2. Cenník predávajúceho. Ak nie je písomne dohodnuté inak, je cena tovaru a paliet určená ceníkmi predávajúceho, platnými pri vyskladnení alebo dodávke tovaru; to isté platí aj pre ceny jednotlivých dodávok tovaru v prípade rámcových alebo dlhodobých zmlúv.

4.3. Cenové zvýhodnenie. Predávajúci môže poskytnúť podmienené cenové zvýhodnenie formou rabatov či zliav; cenové zvýhodnenie sa poskytuje pod podmienkou riadnej a včasnej úhrady ceny odobratého tovaru a vyznačí sa vo faktúre. Ak kupujúci nezaplatí riadne a včas, cenové zvýhodnenie odpadá k prvému dňu omeškania s platením a platí cena podľa cenníka predávajúceho v čase dodávky alebo vyskladnenia tovaru.

4.4. Predajné akcie. Článok 5.3. sa nepoužije pri zľavách pri jednorazových predajných akciách predávajúceho.

5. PLATOBNÉ PODMIENKY

5.1. Zaplatenie ceny. Riadnym zaplatením je úhrada ceny pod označením dodávky tovaru (faktúry), uskutočnená v mieste dodávky alebo vyskladnenia tovaru. Ak nie je zmluvou výslovne písomne dohodnuté inak, je cena tovaru splatná pri prevzatí (dodávke alebo vyskladnení) tovaru, vo vzťahuoch s podnikateľmi najneskôr do 30 dní od prevzatia tovaru; údaj o splatnosti na faktúre alebo inej výzve sa za zmenu splatnosti nepovažuje.

5.2. Spôsob platenia. Spôsob a zaplatenie ceny tovaru stanovuje § 1957 Obč. zák. Bezhotovostný platobný styk prebieha inkasom alebo platobným prevodom zásadne pri zaistení ceny tovaru; kupujúci na žiadosť predávajúceho pohľadávku zaistí. Na zaistenie môže slúžiť (i) dlhý úpis, (ii) vlastná zmenka kupujúceho, vystavená na zmenkovú sumu (cenu tovaru vr. DPH), splatná bez protestu v termíne splatnosti ceny dodávky. Platbami kupujúceho je hradené najprv príslušenstvo a potom istina pohľadávky.

5.3. Odlišné platobné podmienky je možné zjednať len písomne.

6. DODACIE PODMIENKY

6.1. Miesto odovzdania tovaru. K odovzdaniu a prevzatíu tovaru kupujúcim dochádza pri

dodávke alebo vyskladnení vo výrobnom závode alebo v predajnom mieste predávajúceho; to isté platí pre náhradné dodávky. Dodávkou sa rozumie odovzdanie dohodnutého tovaru, vyskladnením odovzdanie tohto tovaru na prepravu.

6.2. Prevzatie tovaru kupujúcim. Kupujúci preberá tovar pri dodávke alebo vyskladnení. Pri dodávke/vyskladnení je kupujúci (osoba uvedená v objednávke alebo kupujúcim poverená) povinný potvrdiť dodací list. Dodací list slúži ako doklad o prevzatí tovaru kupujúcim. Ak nie je dodací list, má sa za to, že faktúra slúži ako doklad ju nahrádzujúci a dňom prevzatia tovaru je potom deň vystavenia faktúry.

6.3. Prevzatie tovaru inou osobou. Ak nepreberá kupujúci tovar osobne, je povinný zaistiť, aby jeho zástupca/pracovník predložil písomné poverenie na prevzatie tovaru najneskôr pri dodávke/vyskladnení. Ak nebude predávajúcemu dostatočné poverenie predložené, je predávajúci oprávnený buď odovzdanie tovaru odmietnuť, alebo požadovať zaplatenie ceny od preberajúceho a potom sa má za to, že svoje záväzky splnil dodávkou, vyskladnením alebo odovzdaním tejto osobe. Pre túto osobu platia VOP ako by bola kupujúcim.

6.4. Splnenie záväzkov predávajúceho. Dodávkou alebo vyskladnením sú záväzky predávajúceho splnené. Záväzky predávajúceho sú splnené (§ 2088 Obč. zák.) aj vtedy, ak sa neuskutoční dodávka alebo vyskladnenie v dohodnutom termíne bez zavinenia predávajúceho; v tom prípade je kupujúci povinný uhradiť aj skladné za každý začatý týždeň omeškania s prevzatím tovaru (i) vo výške 20 % ceny dodávky tovaru vyrobeného na zákazku alebo tovaru atypického, (ii) vo výške 7 % ceny dodávky pri ostatnom tovare.

6.5. Stav tovaru. Prevzatie tovaru pri dodávke alebo vyskladnení potvrdzuje, že kupujúci si vopred tovar riadne a dostatočne prezrel, zistil zhodu ním požadovaného tovaru s preberaným i vhodnosť použitia prevzatého tovaru; to sa týka najmä zistenia vlastností, množstva, druhu, stavu, farby a vyhotovenia tovaru (príp. obalov) a vhodnosti balenia s ohľadom na zamýšľanú ďalšiu manipuláciu. Prevzatím tovaru kupujúci potvrdzuje, že kupuje tovar v stave, množstve a vyhotovení, v akom

sa pri prevzatí nachádza, ďalej potvrdzuje splnenie záväzkov predávajúceho, najmä (i) o odovzdaní dokladov k tovaru podľa § 2087, 2094 Obč. zák. vrátane VOP a VPL, (ii) o splnení záväzkov podľa § 2095-2097 Obč. zák. najmä o odovzdaní tovaru, opatreného vhodnými obalmi, v stanovenom množstve, akosti a vyhotovení. Ak je preberaný tovar v obaloch, prevzatím kupujúci potvrdzuje, že preveril aj vhodnosť zaistenia tovaru v obaloch pre prepravu a manipuláciu.

6.6. Účinky prevzatia tovaru. Od prevzatia tovaru plynú reklamačné a záručné lehoty. Prevzatím pri dodávke alebo vyskladnení prechádza na kupujúceho aj nebezpečenstvo škody na tovare a vlastníctvo. Tovar, ktorého cena je platená po dodávke (vyskladnení) a nebola inak zaistená, prechádza do vlastníctva kupujúceho až zaplatením kúpnej ceny; predávajúci môže v priebehu prvých 30 dní omeškania s platením ceny kupujúceho upovedomiť o odstúpení od zmluvy a vyzvať na vrátenie tovaru; v tom prípade je kupujúci povinný tovar do troch dní od výzvy odovzdať späť v mieste dodávky a pre prípad omeškania s odovzdaním uhradiť aj pokutu 11,5 % z ceny nevráteného tovaru za každý deň omeškania. Predávajúci je oprávnený pri odstúpení prevziať späť tovar aj na inom mieste. Až do zaplatenia ceny tovaru nie je kupujúci oprávnený prevzatý tovar zabudovať do stavby, pozmeniť alebo s ním manipulovať.

6.7. Prepravné. Tovar je expedovaný z výrobných a predajných skladov predávajúceho podľa podmienok uvedených vo VOP a VPL. Ak je s kupujúcim písomne dohodnuté, že prepravu zaistí uje predávajúci, vyhradzuje si predávajúci právo kupujúcemu prefakturovať prepravné a manipulačné náklady zmluvných aj nezmluvných dopravcov.

7. OBALY

7.1. Spätňý odber obalov. Tovar je dodávaný voľne na odber alebo v obale, tvorenom paletou PRESBETON® (príp. paletou EUR) a fóliou. Palety PRESBETON® sú vratné. Predávajúci zaistí uje spätňý odber obalu v mieste pôvodnej dodávky tovaru po predložení dodacieho listu, a to v lehote 2 mesiacov od dodávky (vyskladnenia), pokiaľ nie je písomne dohodnuté inak. Obaly odoberie predávajúci späť v množstve doloženom dodacím listom a za cenu

uvedenú v cenníku ako „cena výkup“, platnú ku dňu vrátenia obalov.

7.2. Cena obalov. Tovar môže byť dodaný aj v inom obale, na jednorazovej alebo EUR palety. Za palety je pri predaji kupujúcemu účtovaná suma podľa cenníka, aktuálneho v čase dodávky alebo vyskladnenia. Paleta je prepravny materiál, ktorý je možné spätne odpredať predávajúcemu do 2 mesiacov od dodávky (vyskladnenia) za podmienok a ceny, uvedené v aktuálnom cenníku predávajúceho ku dňu odkúpenia (spätňého predaja).

7.3. Miesto odberu obalov. Predávajúci v predajných miestach a výrobných závodoch spätne odkupuje iba palety nepoškodené a bez ďalšieho schopné následného použitia na expedíciu výrobkov; bližšie podrobnosti stanovuje cenník. Predávajúci môže odmietnuť spätne odkúpenie (prevzatie) paliet, pokiaľ palety nie sú: (i) bez ďalšieho pripravené na samostatné odovzdanie a manipuláciu, (ii) odovzdávané zvlášť podľa jednotlivých typov, (iii) uložené spôsobom, vhodným na strojovú manipuláciu (napr. naskladané na seba). Pri zaslaní prázdnych paliet prostredníctvom zmluvných aj nezmluvných dopravcov je kupujúci povinný tieto palety zasielať na miesto určenia vyplatene. V inom mieste, než je miesto pôvodnej dodávky, je možné spätňý odber obalov uskutočniť iba po predchádzajúcej dohode s predávajúcim. V ďalšom sa hospodárenie s obalmi riadi platným cenníkom a zákonom.

8. GARANCIA PLNENIA ZÁVÄZKOV

8.1. Utvrdenie záväzkov. Predávajúci odovzdáva tovar v dôvere riadneho a včasného splnenia platobných záväzkov kupujúcim aj jeho platobnej schopnosti. Platobná kázeň kupujúceho je základnou podmienkou aj následných dodávok tovaru. Preto je predávajúci oprávnený bez akýchkoľvek následkov odoprieť aj už dohodnuté dodávky tovaru a/alebo odovzdanie tovaru (vecí), ak má voči kupujúcemu splatnú pohľadávku z ceny tovaru. Pre prípad omeškania kupujúceho so zaistením bezhotovostne platenej kúpnej ceny má predávajúci právo na zaplatenie zmluvnej pokuty, zodpovedajúcej jednej tretine ceny kupujúcim prevzatého tovaru.

8.2. Pri zaistenom záväzku. Ak kupujúci nezaplatí v lehote splatnosti cenu tovaru (dodávky), ktorá bola zaistená zmenkou, má sa za to, že prvý deň omeškania s platením platí cenu tovaru touto zmenkou.

8.3. Pri omeškaní s platením. Pri omeškaní spotrebiteľa s platením má predávajúci právo na úrok v zákonnej výške, v ostatných prípadoch vo výške 0,15% dlžnej sumy denne; vo vzťahoch s podnikateľmi nebude prvých 30 dní po prevzatí tovaru úrok účtovaný.

9. GARANCIA TOVARU A REKLAMÁCIA

9.1. Chyby tovaru. Kupujúci (jeho zástupca/pracovník) prevezme tovar (pri dodávke alebo vyskladnení) až potom, keď dostatočne zistí jeho stav aspoň v rozsahu uvedenom v čl. 6.5. Zistené zjavné chyby je kupujúci povinný písomne reklamovať najneskôr pri dodávke či vyskladnení a vyznačiť ich na dodacom liste, ostatné chyby písomnou reklamáciou do troch dní od prevzatia. Akékoľvek chyby tovaru je kupujúci povinný reklamovať pred zabudovaním (najmä do stavby) či použitím (spotrebovaním, pozmenením) tovaru a v tomto stave tovar ponechať počas reklamačnej lehoty podľa čl. 9.3. Lehoty sú prekluzívne. Strany stanovujú primeranú lehotu pre náhradné plnenie predávajúceho (náhradná dodávka) 10 pracovných dní od posúdenia reklamácie podľa čl. 9.5.

9.2. Výluky zo zodpovednosti. Predávajúci nenesie zodpovednosť za chyby tovaru, vzniknuté nesprávnou či neopatrnou manipuláciou s tovarom, nesprávnym použitím či nevhodným skladovaním tovaru (najmä v rozpore s pokynmi výrobcu a VPL). Prírodné výskvy a odlišnosti v odtieni farebnosti nie sú chybami tovaru.

9.3. Reklamácia. Predávajúci si vyhradzuje po uplatnení reklamácie právo osobne posúdiť chyby tovaru najneskôr do 30 dní od prijatia reklamácie; kupujúci je dovtedy povinný reklamovaný tovar na svoje náklady vhodne a oddelene uložiť, zaistiť a chrániť ho pred poškodením, znehodnotením, pozmenením či zničením. Blížšie podrobnosti reklamácií stanovuje reklamačný poriadok predávajúceho prístupný na www.presbeton.cz.

9.4. Miesto uplatnenia chýb. Ak nie je vo VPL (najmä reklamačný poriadok) uvedené inak, práva

z chybného plnenia sa uplatňujú v mieste, kde bol tovar zakúpený (miesto dodávky/vyskladnenia). Miestom dodávky je zásadne predajné miesto.

9.5. Pri dôvodnej reklamácií. Pri oprávnenom uplatnení chybného plnenia má kupujúci predovšetkým právo na výmenu chybných častí dodávky s tým, že cenové rozdiely tovaru reklamovaného a poskytnutého výmenou sú na ťarchu predávajúceho. Výmena častí dodávky sa uskutoční v mieste dodávky, kde predávajúci odovzdá kupujúcemu bezchybný tovar a tým sú všetky vzájomné nároky súvisiace s chybnou dodávkou a zmluvou usporiadané.

9.6. Zľava pri chybnom plnení. Ak nie je dohodnuté inak, je predávajúci oprávnený poskytnúť pri chybnom plnení zľavu až do výšky 20% z ceny dodaného tovaru; poskytnutím (zaplatením) zľavy zaniknú pri vyrovnaní a usporiadaní všetky vzájomné nároky kupujúceho a predávajúceho, súvisiace s chybným plnením.

9.7. Vrátanie tovaru. Prevzatý alebo zakúpený tovar je možné predávajúcemu vrátiť (ďalej len spätný odber) v prípade dôvodnej reklamácie, po odstúpení od zmluvy alebo po dohode. Miestom spätného odberu je vždy miesto dodávky vracianého tovaru, uvedené v dodacom liste. Predávajúci nie je povinný prebrať späť tovar použitý, pozmenený alebo poškodený. Pri spätnom odbere, ktorého príčinou nie je dôvodná reklamácia chýb tovaru, je možné tovar vrátiť len v neporušených obaloch a úplných paletách. Pri dohodnutom spätnom odbere, ktorý nesúvisí s kvalitou tovaru, účtuje predávajúci manipulačný poplatok 20% z ceny vracianého tovaru podľa aktuálneho ceníka.

10. ODSTÚPENIE OD ZMLUVY

10.1. Storno objednávky. Ak kupujúci stornuje objednávku potvrdenú predávajúcim, zaplatí predávajúcemu storno poplatky (pokutu) vo výške 5% z ceny tovaru (dodávky) v prípade storna 14-8 dní pred termínom dodávky, 15% z ceny tovaru (dodávky) v prípade storna menej než 8 dní pred termínom dodávky, 20% z ceny tovaru v prípade storna v deň termínu dodávky, najviac však 35.000 Kč. Pokuta za storno v deň termínu dodávky platí aj

pre prípad, keď kupujúci tovar riadne a včas neodoberie alebo bezdôvodne neprevezme (najmä v termíne či mieste dodávky).

10.2. Odstúpenie kupujúcim. Kupujúci má právo odstúpiť pri podstatnom porušení zmluvy predávajúcim; zmluva je porušená podstatným spôsobom, ak nebude potvrdenou objednávkou / zmluvou objednaný tovar v mieste dodávky a v objednanom množstve pripravený na prevzatie ani po uplynutí 10 pracovných dní od potvrdeného termínu dodávky. Pokiaľ kupujúci na kúpnu cenu plnil, má právo od zmluvy odstúpiť len vtedy, ak predávajúci nesplní náhradnú dodávku do 10 dní po uplynutí jej dodacej lehoty. Odstúpenie nie je odôvodnené v prípade vyššej moci podľa čl. 11, ani pokiaľ chybu spôsobila po prevzatí tovaru vonkajšia udalosť.

10.3. Odstúpenie predávajúcim. Predávajúci je oprávnený odstúpiť od zmluvy, ak kupujúci poruší zmluvnú dohodu či VOP, najmä v prípade omeškania s platením ceny prevzatého tovaru či vzniku iných pohľadávok predávajúceho za kupujúcim.

11. VYŠŠIA MOC

Pokiaľ sa na strane predávajúceho vyskytnú prekážky, najmä prírodné katastrofy, záplavy, výluky, štrajky, iné nepokoje, prerušenie dodávok energií, surovín či výpadky v plnení dodávateľov predávajúceho alebo iné objektívne prekážky, ktoré predávajúcemu zabránia v splnení jeho záväzkov, nenesie zodpovednosť za škody kupujúceho, súvisiace s porušením zmluvných záväzkov. Predávajúci kupujúcemu nezodpovedá za škody následné alebo nepriame.

12. SPOLOČNÉ A ZÁVEREČNÉ USTANOVENIA

12.1. Odkazy. Tam, kde je odkaz na článok, mieni sa ním ustanovenie VOP. Tam, kde je odkaz na právnu normu, mieni sa jej platné znenie. Na internetových stránkach www.presbeton.cz sú VPL (vr. ceníkov, VOP, dokladov k tovaru a ďalších technických a i. listín o tovare) vopred voľne prístupné a kupujúci (objednávateľ) sa s nimi vopred oboznámi a v elektronickej podobe ich môže sám prevziať (stiahnuť). VPL, ktoré majú povahu dokladov o tovare, si kupujúci prevezme najneskôr pri prevzatí tovaru.

12.2. Pojmy. Pokiaľ VOP používajú pojem „faktúra“, mieni sa ňou daňový či účtovný doklad predávajúceho. Tam, kde je použité slovo „faktúra“, mieni sa ňou aj predfaktúra či zálohová faktúra. Tam, kde je použitý termín „zmluva“, mieni sa ňou aj potvrdená objednávka, pojem „dodávka“ označuje aj vyskladnenie. Dlhodobou zmluvou je zmluva na dodávky tovaru v období presahujúca 3 mesiace, rámcovou zmluvou sa rozumie zmluva bez stanovenia lehoty dodávky.

12.3. Spotrebiteľské zmluvy. Ak nie je zákonom výslovne uvedené inak, platia VOP aj pre spotrebiteľské zmluvy. Všetky oznámenia pre spotrebiteľov (vr. zákonom vyžadovaných pri zmluvách uzatváraných dištančným spôsobom) sú v rámci VPL vopred voľne prístupné na internetových stránkach www.presbeton.cz v sekcii pre spotrebiteľov.

12.4. Právny režim. V ďalšom sa právne vzťahy strán riadia zákonom (najmä občianskym zákonníkom a zákonom o ochrane spotrebiteľa).

12.5. Verejne prístupné oznámenia. VPL predávajúceho (najmä technické listy, technické príručky, ceníky, propagačné materiály), zverejnené na www.presbeton.cz, obsahujú úplné informácie o vlastnostiach, spôsobe použitia a údržbe tovaru, nebezpečenstvách vyplývajúcich z nesprávneho použitia alebo údržby tovaru, o cene (vr. konečnej ceny) a ďalšie zákonom požadované oznámenia. Objednávkou tovaru kupujúci potvrdzuje dostatočnú informovanosť a znalosť obsahu VPL, spotrebiteľ oboznámenie a pochopenie najmä informácií pre spotrebiteľov (podľa § 1811 Obč. zák.) a poučeniami o právach, na odstúpenie a pre prípad uzavretia zmluvy dištančným spôsobom. Kupujúci je na žiadosť povinný predávajúcemu poskytnúť istotu (najmä na platbu ceny po dodaní tovaru) až do dvoch tretín konečnej ceny objednaného tovaru. Predávajúci si vyhradzuje právo VOP meniť; zmeny nadobúdajú účinnosť siedmym dňom po zverejnení na www.presbeton.cz. Podmienky nie je možné meniť pre dodávku s potvrdenou objednávkou.

12.6. Účinnosť. Tieto podmienky nadobúdajú účinnosť 10. 02. 2014. Ich režimu podliehajú všetky zmluvy a dodatky, uzatvorené po dátume účinnosti.

Olomouc, 10. 02. 2014

PRESBETON Nova, s.r.o.
PRESBETON Drahotuše, s.r.o.

INFORMÁCIE VÝROBCOV TOVARU PRESBETON® PRE SPOTREBITEĽOV

PRESBETON Nova, s.r.o.
IČ: 47152532
sídlo: U panelárny 594/6C
Chválkovice, 779 00 Olomouc
zaps. v OR KS Ostrava C/3859

PRESBETON Drahotuše, s.r.o.
IČ: 26151201
sídlo: U panelárny 594/6C
Chválkovice, 779 00 Olomouc
zaps. v OR KS Ostrava C/22548

(ďalej označení ako PRESBETON), ako výrobcovia tovaru PRESBETON®, poskytujú v rámci prezentácie a ponuky tovaru z ich produkcie nasledujúce informácie:

1) Kontaktné údaje predajných miest tovaru z produkcie PRESBETON® (ďalej len predajné miesta):

PRESBETON Bystrovany:
Dražďínská
Olomouc-Bystrovany, PSČ 779 00
tel.: +420 587 419 162
fax: +420 587 419 180
e-mail: bystrovany@presbeton.cz

PRESBETON Drahotuše:
Hranická 272
Drahotuše, PSČ 753 61
tel.: +420 581 616 150
fax: +420 581 616 217
e-mail: drahotuse@presbeton.cz

PRESBETON Chválkovice:
U panelárny 594/6C
Olomouc-Chválkovice, PSČ 779 00
tel.: +420 587 429 171
fax: +420 587 429 171
e-mail: chvalkovic@presbeton.cz

PRESBETON Slavíč:
Slavíč 118
Hranice VII-Slavíč, PSČ 753 61
tel.: +420 581 616 236
fax: +420 581 616 827
e-mail: slavice@presbeton.cz

PRESBETON Pardubice:
Pardubice-Doubravice, PSČ 533 55
tel.: +420 466 414 044-5
fax: +420 466 632 068
e-mail: pardubice@presbeton.cz

RESBETON Poříčí n. S.:
Městečko 122
Nespeky, PSČ 257 22
tel.: +420 317 778 005
fax: +420 317 778 013
e-mail: porici@presbeton.cz

PRESBETON Lužec n. Vlt.:
9. května 259
Lužec nad Vltavou, PSČ 277 06
tel.: +420 312 777 167
fax: +420 312 777 199
e-mail: luzec@presbeton.cz

2) Tovar z produkcie PRESBETON® je označený a s uvedením vlastností popísaný v sekcii Produkty webovej stránky www.presbeton.cz, v cenníku, technických listoch, katalógu, príručkách a ďalších obchodných listinách PRESBETON®, dostupných na www.presbeton.cz a na predajných miestach; bližšie podrobnosti sú uvedené vo všeobecných obchodných podmienkach (VOP) dostupných na www.presbeton.cz a na predajných miestach.

3) Cena tovaru sa riadi cenníkom, platným ku dňu dodávky tovaru (cenník dostupný na www.presbeton.cz a na predajných miestach) a zahrnuje dane, dávky, poplatky a náklady na prepravu tovaru do predajného miesta vr. nákladov balenia, paletovania a nakládky. Cena obalov sa riadi cenníkom, platným ku dňu dodávky tovaru (cenník dostupný na www.presbeton.cz a na predajných miestach), obaly sú spätne vykúpané za ceny podľa cenníka platného ku dňu výkupu; bližšie podrobnosti sú uvedené vo všeobecných obchodných podmienkach (VOP) dostupných na www.presbeton.cz a na predajných miestach.

4) Spôsob platby, dodania tovaru. Cena je splatná v hotovosti pri prevzatí tovaru na mieste dodávky alebo vyskladnenia tovaru na predajnom mieste; spôsob a zaplatenie ceny tovaru stanovuje § 1957 Obč. zák.. Bližšie podrobnosti sú uvedené vo všeobecných obchodných podmienkach (VOP) dostupných na www.presbeton.cz a na predajných miestach.

5) Náklady na dodanie tovaru do predajného miesta hradí predávajúci, náklady na dodanie tovaru do iného miesta nesie spotrebiteľ. Bližšie podrobnosti sú uvedené vo všeobecných obchodných podmienkach (VOP) a v cenníku, dostupných na www.presbeton.cz a na predajných miestach.

6) Práva z chybného plnenia sa riadia zákonom, všeobecnými obchodnými podmienkami (VOP) a reklamným poriadkom, dostupnými na www.presbeton.cz a na predajných miestach. Spotrebiteľ preberá tovar až vtedy, keď dostatočne zistí jeho stav aspoň v rozsahu uvedenom v čl. 7.5. VOP (dostatočne tovar prezrie, zistí zhodu požadovaného tovaru s preberaným, vhodnosť použitia tovaru, jeho vlastnosti, množstvo, druh, stav, farbu a vyhotovenie tovaru, príj. obalov, a vhodnosť balenia so zreteľom na ďalšiu zamýšľanú manipuláciu). Zistené zjavné nedostatky je spotrebiteľ povinný písomne reklamovať najneskôr pri dodávke/vyskladnení a vyznačiť ich na dodacom liste, ostatné písomnou reklamáciou do troch dní od prevzatia; zákonné práva z chybného plnenia nie sú týmto dotknuté. Akékoľvek nedostatky tovaru je však kupujúci povinný reklamovať pred zabudovaním (najmä do stavby) či použitím (spotrebovaním, pozmenením) tovaru. Reklamácia bude posúdená do 30 dní. Na náhradné plnenie predávajúceho (náhradnú dodávku) je lehota 10 pracovných dní od posúdenia dôvodnej reklamácie.

Pri dôvodnej reklamácii a oprávnenom uplatnení chybného plnenia má kupujúci predovšetkým právo na výmenu chybnej časti dodávky s tým, že cenové rozdiely tovaru reklamovaného a poskytnutého výmenou idú na ťarchu predávajúceho. Výmena časti dodávky sa uskutoční na mieste dodávky, kde predávajúci odovzdá kupujúceму bezchybný tovar. Práva kupujúceho na zľavu, odstúpenie podľa § 2106 a nasl. Obč. zák. tým nie sú dotknuté.

V prípade dodávok tovaru PRESBETON® po častiach alebo opakovaných sa cena tovaru riadi cenníkom, platným ku dňu prevzatia tovaru (dodávky). Cenník je publikovaný na www.presbeton.cz, aktualizovaný k 01. 04. a 15. 07. (prístupný aj na predajných miestach). V prípade zmlúv uzatváraných na neurčitý čas alebo ktorých predmetom je opakované plnenie, hradí predávajúci náklady na dodanie tovaru PRESBETON® do predajného miesta; náklady na dodanie tovaru do iného miesta nesie spotrebiteľ. V prípade odstúpenia od zmluvy poniesie spotrebiteľ náklady spojené s vrátením tovaru do predajného miesta a ak ide o zmluvu uzatvorenú prostredníctvom prostriedku komunikácie na diaľku, náklady za vrátenie tovaru, lebo tovar PRESBETON® nemôže byť pre svoju povahu vrátený obvyklou poštovou cestou. V prípade dodávok tovaru PRESBETON® upraveného na želanie spotrebiteľa v rámci zákazkovej výroby a v prípade úpravy štandardne ponúkaného tovaru na želanie spotrebiteľa je vyžadovaná záloha a nie je možné od zmluvy odstúpiť (§ 1837 Obč. zák.).

po uplynutí piatich pracovných dní od potvrdenia objednávky/uzatvorenia zmluvy.

Bližšie podrobnosti sú uvedené vo všeobecných obchodných podmienkach (VOP) a v cenníku a ďalších obchodných listinách (VPL), dostupných na www.presbeton.cz a na predajných miestach. Miestom dodávky tovaru PRESBETON® je zásadne predajné miesto. Ak nie je stanovené v záručnom liste inak, na tovar PRESBETON® sa poskytuje zákonná záruka 2 roky.

7) PRESBETON® uvíta námety a podnety na zlepšenie práce svojich zamestnancov aj kvality výrobkov. Sťažnosti spotrebiteľov je možné adresovať na jednotlivé úseky:

Obchod a marketing:
Ing. Jan Sýkora, obchodný riaditeľ
e-mail: jan.sykora@presbeton.cz

Stavebný závod:
Jiří Jeřábek, riaditeľ stavebného závodu
e-mail: jiri.jerabek@presbeton.cz

alebo na vedenie firmy:
Ing. René Horský, generálny riaditeľ
e-mail: rene.horsky@presbeton.cz

O vybavení sťažností bude spotrebiteľ, ktorý uviedol kontaktné údaje (telefón a e-mail) vyrozumený do 30 kalendárnych dní. Tým nie je dotknuté právo spotrebiteľa obrátiť sa so sťažnosťou na orgán dohľadu alebo štátneho dozoru.

Ponuka a prezentácia tovaru PRESBETON® je realizovaná v predajných miestach, jednanie o kúpe, dodávkach tovaru i zmluve je možné viesť len v predajných miestach. V základnej cenníkovej cene tovaru, stanovenej pre jednotlivé predajné miesta sú zakalkulované zvýhodnené dopravné náklady, v prípade odstúpenia budú kupujúcemu prepravné a manipulačné náklady doúčtované podľa aktuálneho vnútroštátneho sadzovníku TOPTRANS pre náklad o hmotnosti 22 t. Bližšie podmienky a podrobnosti diaľaného spôsobu jednania, odstúpenia / vrátane formuláru pre odstúpenie / sú dostupné na www.presbeton.cz a v predajných miestach.

Bližšie informácie sú uvedené vo všeobecných obchodných podmienkach (VOP), v cenníku a ďalších obchodných listinách (VPL), dostupných na www.presbeton.cz a na predajných miestach.

PRESBETON Nova, s.r.o.
PRESBETON Drahotuše, s.r.o.

POZNÁMKY

POZNÁMKY

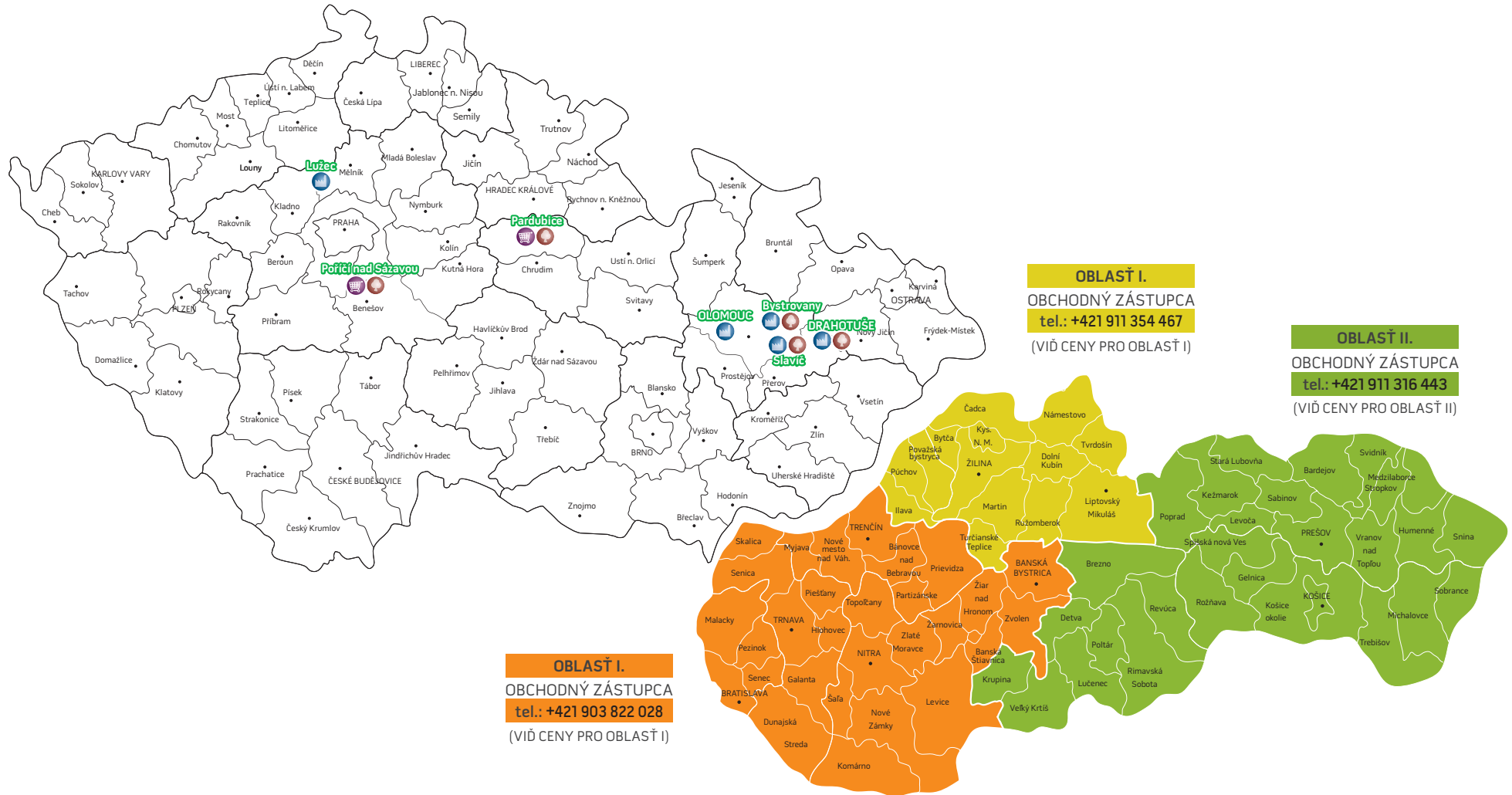

OBLASŤ I.
OBCHODNÝ ZÁSTUPCA
tel.: +421 911 354 467
 (VIŠ CENY PRO OBLASŤ I)

OBLASŤ II.
OBCHODNÝ ZÁSTUPCA
tel.: +421 911 316 443
 (VIŠ CENY PRO OBLASŤ II)

OBLASŤ I.
OBCHODNÝ ZÁSTUPCA
tel.: +421 903 822 028
 (VIŠ CENY PRO OBLASŤ I)

LEGENDA

- centrum inšpirácie
- výrobný závod
- predajný závod

PRESBETON Nova, s.r.o.

U panelárny 594/6C, Chválkovice, 779 00 Olomouc

Infolinka: +420 587 419 162

fax: +420 587 429 257

e-mail: info@presbeton.cz

VÝROBNÉ ZÁVODY

Bystrovany

PRESBETON Nova, s.r.o.

Droždínská, 779 00 Olomouc-Bystrovany

tel.: +420 587 419 162

fax: +420 587 419 180

e-mail: bystrovany@presbeton.cz

GPS: 49°36'4.729"N, 17°19'35.059"E

Slavič

PRESBETON Nova, s.r.o.

Slavič 118, 753 61 Hranice VII-Slavič

tel.: +420 581 616 236, +420 581 616 066

fax: +420 581 616 827

e-mail: slavic@presbeton.cz

GPS: 49°32'24.339"N, 17°39'21.647"E

PRESBETON Drahotuše, s.r.o.

Hranická 272, 753 61 Drahotuše

Infolinka: +420 581 616 150

fax: +420 581 616 217

e-mail: drahotuse@presbeton.cz

Chválkovice

PRESBETON Nova, s.r.o.

U panelárny 594/6C, Chválkovice

779 00 Olomouc

tel.: +420 587 429 171

fax: +420 587 429 171

e-mail: chvalkovice@presbeton.cz

GPS: 49°36'4.249"N, 17°17'34.752"E

Lužec nad Vltavou

PRESBETON Nova, s.r.o.

9. května 259, 277 06 Lužec nad Vltavou

tel.: +420 312 777 167

fax: +420 312 777 199

e-mail: luzec@presbeton.cz

GPS: 50°19'33.229"N, 14°23'59.882"E

VÝROBNÝ ZÁVOD

Drahotuše

PRESBETON Drahotuše, s.r.o.

Hranická 272, 753 61 Drahotuše

tel.: +420 581 616 150

fax: +420 581 616 217

e-mail: drahotuse@presbeton.cz

GPS: 49°33'7.455"N, 17°42'16.539"E

PREDÁJNÉ MIESTA

Pardubice

533 53 Pardubice-Doubravice

tel.: +420 466 414 044-5, +420 603 200 487

fax: +420 466 632 068

e-mail: pardubice@presbeton.cz

GPS: 50°3'45.531"N, 15°44'39.583"E

Poříčí nad Sázavou

Městečko 122, 257 22 Nespeky

tel.: +420 317 778 005, +420 317 778 012

fax: +420 317 778 013

e-mail: porici@presbeton.cz

GPS: 49°50'51.865"N, 14°40'37.474"E

SLUŽBY

Stavebný závod

tel.: +420 587 429 229

+420 603 198 269

e-mail: stavebni.zavod@presbeton.cz

Centrum vonkajšej architektúry

tel.: +420 604 229 430

e-mail: venkovni.architektura@presbeton.cz



WWW.PRESBETON.CZ